

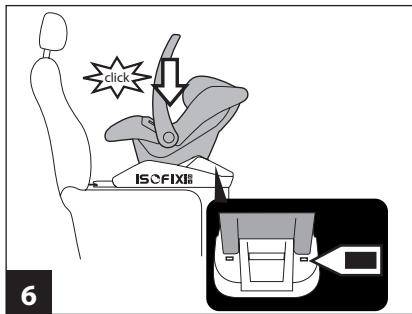

IT Istruzioni d'uso
EN Instructions for use
FR Notice d'emploi
DE Gebrauchsanleitung
ES Instrucciones de uso
PT Instruções para uso
NL Gebruiksaanwijzing
DK Brugsanvisning
FI Käyttöohjeet
CZ Návod na použití
SK Návod na použitie
HU Használati útmutató
SL Navodila za uporabo
RU Инструкции по пользованию
TR Kullanım kılavuzu
HR/SRB/MNE/BiH Upute za uporabu
EL Οδηγίες χρήσεως
AR: تعليمات الاستخدام

isofix base 0+1 K

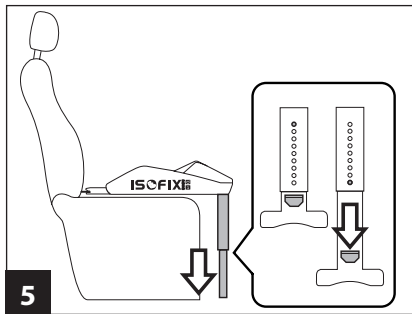

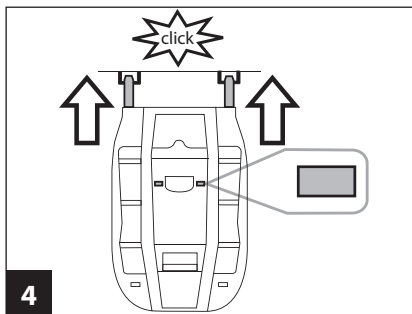
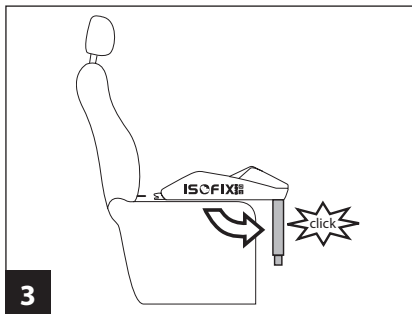
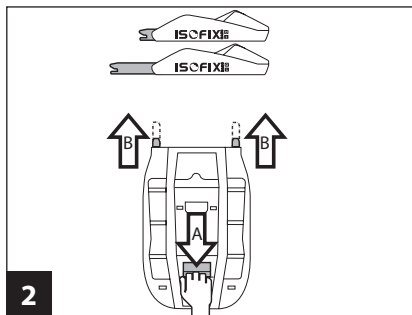
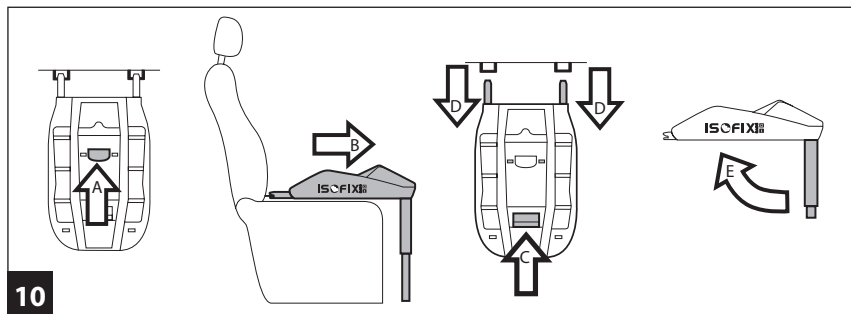
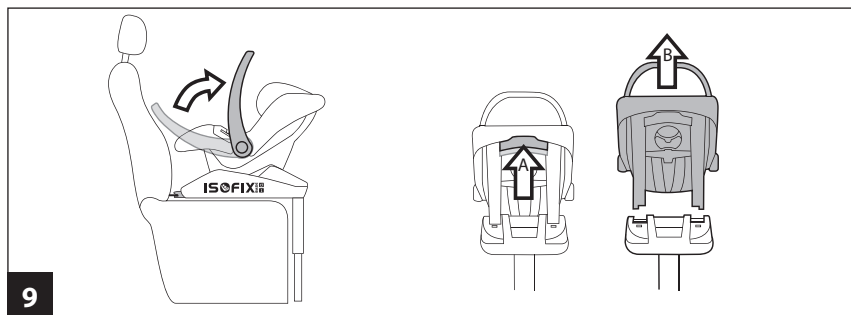
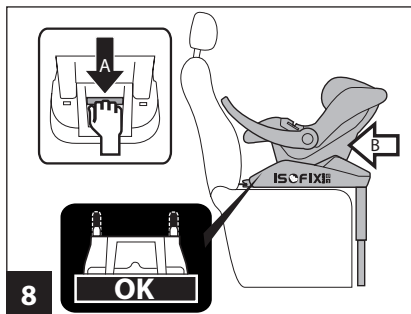
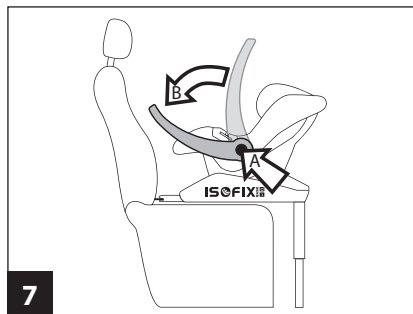

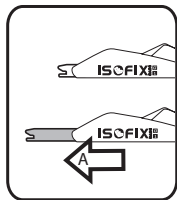

11

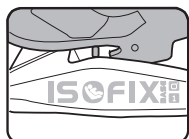
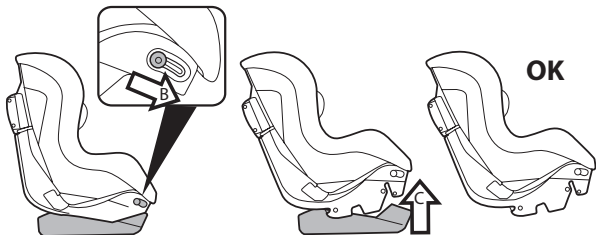

12

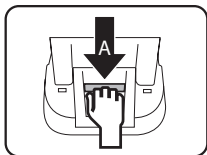
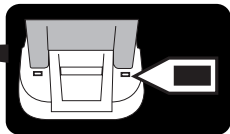
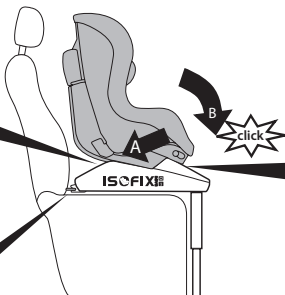
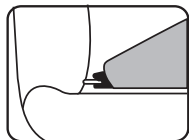

13

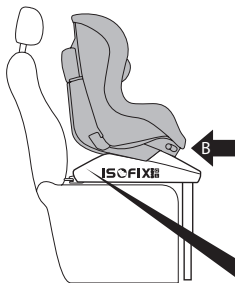

OK

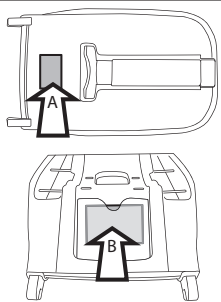

IT Italiano

Grazie per aver scelto un prodotto Peg-Pérego.

Compatibilità del prodotto

- "Isofix Base 0+1 K" è la base auto da usare esclusivamente in combinazione con i seggiolini-auto Primo Viaggio Tri-Fix, Primo Viaggio SL, Viaggio1 Duo-Fix in tutte le loro varianti.
- Non usare Isofix Base 0+1 K in combinazione con i seggiolini-auto "Primo Viaggio" o "Primo Viaggio SIP".

Caratteristiche prodotto

- "Isofix Base 0+1 K", deve essere installata su sedili posizionati in direzione di marcia. **Non installare "Isofix Base 0+1 K" su sedili provvisti di airbag e su sedili rivolti in direzione opposta o trasversalmente al senso comune di marcia del veicolo.**
- L'uso di "Isofix Base 0+1 K" garantisce maggior sicurezza e facilità di installazione dei seggiolini-auto Peg Perego.
- Assicurarsi che il veicolo sia predisposto di sistema Isofix. Consultare l'elenco dei modelli delle autovetture fornito insieme al prodotto.

AVVERTENZA

- **Leggere attentamente le istruzioni prima dell'uso e conservarle nell'apposita sede per riutilizzarle in futuro. La mancata scrupolosa osservanza delle istruzioni di installazione del seggiolino-auto comporterebbe dei rischi al vostro bambino.**
- Le operazioni di montaggio e di installazione devono essere effettuate da adulti.
- Evitare di introdurre le dita nei meccanismi.
- Causa pericolo di morte o lesioni gravi, non installare questa base per seggiolino auto su sedili passeggero dotati di airbag.
- Causa pericolo airbag, disattivare gli airbag circostanti la postazione del seggiolino auto.
- In auto prestare particolare attenzione a bagagli o altri oggetti che possono causare lesioni al bambino nel seggiolino-auto in caso di incidente.
- Non utilizzare metodologie di installazione

diverse da quelle indicate, pericolo di distacco dal sedile.

- Base per seggiolino-auto, gruppo 0+, categoria "Semi-Universale" classe E per impiego con i seggiolini-auto Primo Viaggio Tri-Fix, Primo Viaggio SL.
Omologato secondo la normativa Europea ECE R44/04 per bambini di peso da 0-13 kg (0-12/14 mesi). Può essere utilizzata solo su veicoli dotati di posizioni omologate Isofix (per dettagli, consultare l'elenco dei modelli delle autovetture equipaggiate con sistemi di aggancio Isofix).
- Base per seggiolino-auto, gruppo 1, categoria "Semi-Universale" classe A per impiego con Viaggio1 Duo-Fix e tutte le sue varianti.
Omologato secondo la normativa Europea ECE R44/04 per bambini di peso da 9-18 kg (da 9 mesi a 4 anni circa). Può essere utilizzata solo su veicoli dotati di posizioni omologate Isofix.
- Verificare se nel manuale d'uso e manutenzione del veicolo è indicata la compatibilità con sistemi di ritenuta Isofix per bambini.
- In caso di dubbi, rivolgersi al costruttore o al rivenditore di questo seggiolino-auto.
- Non staccare le etichette adesive; potrebbero rendere il prodotto non conforme ai sensi di norma.
- Non utilizzare questa base se presenta rotture o pezzi mancanti, se è di seconda mano o di provenienza incerta, se è stato sottoposto a sollecitazioni violente in un incidente, perché potrebbe avere subito dei danni strutturali estremamente pericolosi.
- Non effettuare modifiche al prodotto.
- Per eventuali riparazioni, sostituzioni di pezzi e informazioni sul prodotto, contattare il servizio assistenza post-vendita. Le varie informazioni sono all'ultima pagina di questo manuale.
- Non utilizzare questa base dopo 7 anni dalla data di produzione indicata sul fondo della base: a causa del naturale invecchiamento dei materiali potrebbe non essere più conforme ai sensi di norma.

Istruzioni d'uso in auto

1. Verificare dove sono posizionati i ganci Isofix sui sedili della propria auto.
2. Allungare gli attacchi Isofix della base premendo la leva come nella figura per agevolare le fasi di aggancio.

3. Estrarre il piede di supporto da sotto la base e ruotarlo in fuori fino al click, posizionare la base sul sedile dell'auto come mostra la figura in corrispondenza degli attacchi Isofix.
4. Agganciare gli attacchi della base ai ganci del sedile (controllare che non ci siano oggetti o altro vicino ai ganci del sedile, potrebbero causare malfunzionamento).
 - **▲ IMPORTANTE:** i due indicatori posti ai lati della maniglia da rossi diventano verdi per indicare il corretto aggancio.
 - **▲ IMPORTANTE:** ad operazione completata muovere la base per verificare l'effettivo aggancio di entrambi gli attacchi Isofix.
5. Regolare l'altezza del piede di supporto premendo verso il basso la levetta posta al suo interno fino a toccare il pavimento dell'auto (è importante che il piede sia ben appoggiato al pavimento dell'auto anche se la base dovesse risultare leggermente sollevata dal sedile).
 - Una volta eseguite queste indicazioni, "Isofix Base 0+1 K" può rimanere in auto pronta all'uso.
 - Nel caso di vani portaoggetti situati sul fondo vettura, nell'area di contatto della gamba, aprire il coperchio del vano e fare appoggiare la gamba sul fondo.

Aggancio Primo Viaggio Tri-Fix/ Primo Viaggio SL

6. Sistemare il vostro bambino nel seggiolino auto ricordandovi di assicurarlo con il cinturino di sicurezza. Impugnare il seggiolino dal maniglione (in direzione contraria a quella di marcia) e agganciarlo alla base premendo con entrambe le mani sul prodotto fino al click.
 - **▲ IMPORTANTE:** i due indicatori posti dietro la base da rossi diventano verdi per indicare il corretto aggancio.
 - **▲ IMPORTANTE:** ad operazione completata muovere il seggiolino per verificare l'effettivo aggancio.
7. In auto il maniglione deve essere abbassato totalmente in avanti in prossimità dello schienale del sedile come in figura. Premere i pulsanti rotondi posti sul maniglione e contemporaneamente ruotare il maniglione in avanti come in figura fino al "click".
8. Tirare la maniglia posta sulla base e spingere la stessa con il seggiolino contro il sedile fino a

fine corsa.

- **▲ IMPORTANTE:** Il corretto posizionamento della base è verificabile dall'indicazione posta sulla maniglia: OK (verde) per indicare la posizione corretta, NO (rosso) per indicare che l'operazione è errata e va ripetuta fino a che la maniglia non mostri solo la scritta OK.
- 9. Per sganciare il seggiolino dalla base: portare il maniglione nella posizione di trasporto, spingere la leva posta sullo schienale verso l'alto e contemporaneamente sollevare il seggiolino.
- 10. Per sganciare la base dal sedile: sganciare gli attacchi Isofix dai ganci dell'auto alzando la maniglia posta sulla base (freccia a) e tirando la base verso il senso di marcia (freccia b). Far rientrare i ganci nella base, tirando la maniglia (fig. c) e spingendoli dentro la base (freccia d). Ruotare il piede di supporto e posizionarlo nella sua sede (freccia e).

Aggancio Viaggio1 Duo-Fix (e tutte le sue varianti)

▲ IMPORTANTE: l'operazione di aggancio del seggiolino auto si effettua senza il bambino a bordo.

- Prima di agganciare il seggiolino auto sulla base Isofix, assicurarsi che i ganci Isofix del seggiolino siano al massimo della loro lunghezza (freccia a).
- In caso di difficoltà nel montare il seggiolino auto, sollevare o togliere il poggiatesta del veicolo.
- 11. Rimuovere lo scaffetto di plastica agganciato al seggiolino azionando le apposite leve di sgancio, (freccia b e c).
- 12. Posizionare il seggiolino sulla Isofix Base 0+1 K inserendo gli attacchi posteriori del seggiolino agli agganci della base più vicini al sedile (freccia a).
- Premere la parte anteriore del seggiolino fino al "click" (freccia b).
- ▲ IMPORTANTE:** i due indicatori posti dietro la base da rossi diventano verdi per indicare il corretto aggancio del seggiolino alla base.
- 13. Tirare la maniglia posta sulla base (freccia a) e spingere la stessa con il seggiolino contro il sedile fino a fine corsa (freccia b).

▲ IMPORTANTE: Il corretto posizionamento della base è verificabile dall'indicazione posta sulla maniglia: OK (verde) per indicare la

posizione corretta, NO (rosso) per indicare che l'operazione è errata e va ripetuta fino a che la maniglia non mostri solo la scritta OK.

▲ IMPORTANTE: ad operazione completata muovere la base per verificare l'effettivo aggancio di entrambi gli attacchi Isofix.

Numeri di serie

- 14. Isofix Base 0+1 K riporta sul retro in basso, verso gli agganci isofox, informazioni relative a: nome del prodotto, data di produzione e numerazione seriale dello stesso (Fig. a). Isofix Base 0+1 K riporta dietro il cassetto dov'è posizionato il foglio istruzione l'etichetta di omologazione (Fig. b). Questi elementi sono utili al consumatore nel caso in cui il prodotto dovesse presentare delle problematiche.

Pulizia e manutenzione

- Il vostro prodotto necessita un minimo di manutenzione. Le operazioni di pulizia e manutenzione devono essere effettuate solo da adulti.
- Periodicamente pulire le parti in plastica con un panno umido, non usare solventi o altri prodotti simili.
- Proteggere il prodotto da agenti atmosferici, acqua, pioggia o neve; l'esposizione continua e prolungata al sole potrebbe causare cambiamenti di colore in molti materiali.
- Conservare il prodotto in un posto asciutto.

Come leggere l'etichetta di omologazione

In questo paragrafo vi spieghiamo come leggere l'etichetta di omologazione (etichetta arancione posta nella sede del foglio istruzione).

- Le scritte SEMI-UNIVERSAL classe E e classe A indicano la compatibilità del seggiolino- auto con veicoli equipaggiati con sistemi di aggancio Isofix
- In alto all'etichetta c'è il marchio dell'azienda produttrice e il nome del prodotto.
- La lettera E in un cerchio: indica il marchio di omologazione Europea e il numero definisce il paese che ha rilasciato l'omologazione (1: Germania, 2: Francia, 3: Italia, 4: Paesi Bassi, 11:

Gran Bretagna e 24: Irlanda).

- Numero di omologazione: se inizia con 04 vuol dire che è il quarto emendamento (quello attualmente in vigore) del regolamento R44.
- Normativa di riferimento: ECE R44/04.
- Numero progressivo di produzione: personalizza ogni seggiolino, dal rilascio dell'omologazione ognuno è contraddistinto dal proprio numero.

PEG-PÉREGO S.p.A.



Peg-Pérego S.p.A. è certificata ISO 9001. La certificazione offre ai clienti e ai consumatori la garanzia di una trasparenza e fiducia nel modo di lavorare dell'impresa.

Peg Pérego potrà apportare in qualunque momento modifiche ai modelli descritti in questa pubblicazione, per ragioni di natura tecnica o commerciale. Peg Pérego è a disposizione dei suoi Consumatori per soddisfare al meglio ogni loro esigenza. Per questo, conoscere il parere dei ns. Clienti, è per noi estremamente importante e prezioso. Le saremo quindi molto grati se, dopo aver utilizzato un ns. prodotto, vorrà compilare il QUESTIONARIO SODDISFAZIONE CONSUMATORE, segnalando eventuali osservazioni o suggerimenti, che troverà nel nostro sito internet: www.pegperegocom

Servizio assistenza Peg-Pérego

Se fortuitamente parti del modello vengono perse o danneggiate, usare solo pezzi di ricambio originali Peg Pérego. Per eventuali riparazioni, sostituzioni, informazioni sui prodotti, vendita di ricambi originali e accessori, contatta il Servizio Assistenza Peg Pérego indicando, qualora fosse presente, il numero seriale del prodotto.

tel. 0039/039/60.88.213
numero verde: 800/147.414
(contabile da rete fissa)
fax 0039/039/33.09.992
e-mail assistenza@pegperegocom
sito internet www.pegperegocom

Tutti i diritti di proprietà intellettuale relativi ai contenuti di questo manuale d'istruzione appartengono a PEG PEREGO S.p.A. e sono tutelati dalle leggi vigenti.

EN_English

Thank you for choosing a Peg-Pérego product.

Product compatibility

- "Isofix Base 0+1 K" may be used exclusively with any models of the car seats "Primo Viaggio Tri-Fix", "Primo Viaggio SL" and "Viaggio1 Duo-Fix".
- Do not use the Isofix Base 0+1 K with the car seats "Primo Viaggio" or "Primo Viaggio SIP".

Product characteristics

- "Isofix Base 0+1 K" must be fitted on vehicle seats facing in the normal direction of travel. Do not fit "Isofix Base 0+1 K" on seats with airbags or on seats that face away or sideways with respect to the normal direction of travel of the vehicle.
- The use of "Isofix Base 0+1 K" ensures greater safety and ease of mounting for Peg Pérego child car seats.
- Ensure that the vehicle is fitted with an Isofix system. Check the list of car models provided with the product.

WARNING

- Read the instructions carefully before use and keep them in the holder provided for future reference. Failure to closely follow the installation instructions for the car safety seat will put your child at risk.
- The assembly and installation operations must be conducted by adults.
- Avoid inserting fingers into the mechanisms.
- Death or serious injury can result if this safety seat base is installed on seats with airbags.
- Eliminate danger by disabling airbags surrounding the position of the car safety seat.
- When travelling take special care to make sure that luggage or other objects do not injure the child in the safety seat in the case of accidents.
- Do not use installation methods different from those indicated. This would result in the risk of detachment from the seat.

- Child car seat base, group 0+, "Semi-Universal" category, class E for use with any models of the car seats "Primo Viaggio Tri-Fix", "Primo Viaggio SL". Approved under European standard ECE R44/04 for children weighing from 0 to 13 kg (0 to 12/14 months). Only for use in vehicles fitted with Isofix approved points (for details see the list of car models fitted with Isofix attachment systems).
- Child car seat base, group 1, "Semi-Universal" category, class A for use with Viaggio1 Duo-Fix and all its models. Approved under European standard ECE R44/04 for children weighing from 9 to 18 kg (from 9 months to 4 years approx). It can only be used in vehicles with approved Isofix points.
- Check the vehicle's use and maintenance manual to see whether it is compatible with Isofix child restraint systems.
- If you are unsure of anything, contact the manufacturer or the retailer of this child car seat.
- Do not remove the stickers; this could mean that the product no longer conforms with standards.
- Do not use this base if it is broken or has missing parts, if it is second-hand or of uncertain origin, or if it has undergone violent strain in an accident, as it may have suffered extremely dangerous structural damage.
- Do not modify the product.
- For any repairs, replacement parts or information on the product, contact the post-sales assistance service. The relevant information is provided on the last page of this manual.
- Do not use this base after a period of 7 years has passed from the date of production indicated on the bottom. The natural ageing of the materials may mean that it is no longer compliant with standards.

Instructions for use in car

1. Find the Isofix attachment points on the car seats.
2. Lengthen the Isofix attachments on the base by pressing the lever as shown in the figure, to facilitate fastening.
3. Extract the support leg from under the base

and fold it outwards until it clicks into position. Position the base on the car seat as shown in the figure, aligned with the Isofix attachments.

4. Engage the attachments on the base to the seat buckles (check that there is nothing interfering with the seat buckles that could stop them from functioning properly).
 - **▲ IMPORTANT:** The two signals on the sides of the handle go from red to green to indicate that it is properly attached.
 - **▲ IMPORTANT:** Once the procedure is complete, move the base to check that both Isofix points are actually attached.
5. Adjust the height of the support leg by pressing down the inner catch until it touches the car floor (it is important for the leg to be well supported on the car floor even if this causes the base to be slightly raised from the vehicle seat).
 - Once the above steps are complete, "Isofix Base 0+1 K" can remain in the car ready for use.
 - If your car has storage compartments on the floor of the vehicle, in the area where the support leg is to rest, you should open the compartment and rest the leg on the bottom of it.

Connecting Primo Viaggio Tri-Fix / Primo Viaggio SL

6. Place the child in the car seat safety seat, remembering to secure him/her with the harness. Lift the chair with the handle (facing the opposite direction to normal vehicle movement) and engage to the base by pressing down with both hands on the chair until it clicks into place.
 - **▲ IMPORTANT:** The two signals behind the base go from red to green to indicate that the child car seat is properly attached.
 - **▲ IMPORTANT:** Once the procedure is complete, move the child car seat to check that it is actually attached.
7. Inside the car, the handle must be fully lowered towards the backrest of the vehicle seat, as shown in the figure. Press the round buttons on the handle and at the same time rotate the handle as shown in the figure until it clicks into position.
8. Pull the handle on the base and push the base

with the child car seat against the vehicle seat until they can go no further.

- **▲ IMPORTANT:** It is possible to check that the base is correctly positioned by looking at the signals on the handle. OK (green) indicates that the position is correct, NO (red) indicates that the procedure has been carried out incorrectly and must be repeated until the handle only shows the term "OK".
- 9• To release the child car seat from the base: raise the handle to its transport position, push the lever on the backrest upwards and at the same time lift the seat.
- 10• To release the base from the vehicle seat: release the Isofix connectors from the fixing points in the car by lifting the handle on the base (Arrow A) and pulling the base in the normal direction of travel (Arrow B). Pull the handle (Arrow C) and push the connectors back inside the base (Arrow D). Rotate the support leg and place it in its housing (Arrow E).

Connecting Viaggio1 Duo-Fix and all its models

▲ IMPORTANT: the car seat must be attached without the child in it.

- Before connecting the car seat on the Isofix base, ensure that the child car seat's Isofix connectors are fully extended (Arrow A).
- If you have any difficulty fitting car seat in your car, lift up or remove the vehicle's headrests.
- 11• Remove the plastic casing attached to the child car seat with the special release switches (Arrows B and C).
- 12• Position the child car seat on the Isofix Base 0+1 K and insert the rear connectors of the child car seat in the fixing points of the base nearest to the vehicle seat (Arrow A).
- Press the front part of the child car seat until it clicks into place (Arrow B).
▲ IMPORTANT: The two signals behind the base go from red to green to indicate that the child car seat is properly attached to the base.
- 13• Pull the handle on the base (indicated by Arrow A) and push the base with the child car seat against the vehicle seat until they can go no further (indicated by Arrow B).
▲ IMPORTANT: It is possible to check that the base is correctly positioned by looking at the

signals on the handle. OK (green) indicates that the position is correct, NO (red) indicates that the procedure has been carried out incorrectly and must be repeated until the handle only shows the term "OK".

▲ IMPORTANT: Once the procedure is complete, move the base to check that both Isofix points are actually attached.

Serial numbers

- 14• On the underside of the Isofix Base 0+1 K, near the isofix connectors, the following information is provided: product name, date of manufacture and serial number of the product itself (Fig. a).
The approval label is located on the Isofix Base 0+1 K behind the compartment holding the instruction sheet (Fig. b).
This information is required for any complaints.

Cleaning and maintenance

- This product requires a small amount of maintenance. Cleaning and maintenance must only be carried out by adults.
- Clean the plastic parts periodically with a damp cloth. Do not use solvents or other similar products.
- Protect the product from atmospheric agents: humidity, rain or snow. Extended exposure to sunshine can cause colour changes in many materials.
- Store the product in a dry environment.

How to read the approval label

This paragraph explains how to read the approval label (the orange label located in the instruction sheet compartment).

- The terms SEMI-UNIVERSAL class E and class A indicate the compatibility of the child car seat with vehicles fitted with Isofix attachment systems.
- The top of the label displays the trademark of the manufacturing company and the name of the product.
- The letter E in a circle indicates the European approval mark and the number indicates the country that issued the approval (1: Germany, 2: France, 3: Italy, 4: The Netherlands, 11: Great Britain, and 24: Ireland).

- Approval number: if it starts with 04 this indicates the fourth amendment (the one currently in force) of Regulation R44.
- Reference standard: ECE R44/04.
- Production serial number: on issue of approval each safety seat is personalized with its own number.

PEG-PÉREGO S.p.A.



Peg-Pérego S.p.A. è certificata ISO 9001. La certificazione offre ai clienti e ai consumatori la garanzia di una trasparenza e fiducia nel modo di lavorare dell'impresa. Peg Pérego potrà

apportare in qualunque momento modifiche ai modelli descritti in questa pubblicazione, per ragioni di natura tecnica o commerciale. Peg Pérego è a disposizione dei suoi Consumatori per soddisfare al meglio ogni loro esigenza. Per questo, conoscere il parere dei ns. Clienti, è per noi estremamente importante e prezioso. Le saremo quindi molto grati se, dopo aver utilizzato un ns. prodotto, vorrà compilare il QUESTIONARIO SODDISFAZIONE CONSUMATORE, segnalando eventuali osservazioni o suggerimenti, che troverà nel nostro sito internet: www.pegperego.com

Servizio assistenza Peg-Pérego

Se fortuitamente parti del modello vengono perse o danneggiate, usare solo pezzi di ricambio originali Peg Pérego. Per eventuali riparazioni, sostituzioni, informazioni sui prodotti, vendita di ricambi originali e accessori, contatta il Servizio Assistenza Peg Pérego indicando, qualora fosse presente, il numero seriale del prodotto.

tel. 0039/039/60.88.213
numero verde: 800/147.414
 (contattabile da rete fissa)

fax 0039/039/33.09.992
e-mail assistenza@pegperego.it
sito internet www.pegperego.com

All intellectual property rights on the contents of this manual are property of PEG PEREGO S.p.A. and are protected by the laws in force.

FR_Français

Merci d'avoir choisi un produit Peg-Pérego.

Compatibilité du produit

- « Isofix Base 0+1 K » est la base auto à utiliser exclusivement en combinaison avec les siège-auto Primo Viaggio Tri-Fix, Primo Viaggio SL, Viaggio1 Duo-Fix dans toutes leurs variantes.
- Ne pas utiliser Isofix Base 0+1 K en combinaison avec les siège-auto « Primo Viaggio » ou « Primo Viaggio SIP ».

Caractéristiques du produit

- « Isofix Base 0+1 K » doit être installée sur des sièges orientés dans le sens de la marche du véhicule. Ne pas installer « Isofix Base 0+1 K » sur des sièges équipés d'un airbag et sur des sièges orientés dans le sens opposé au sens de marche habituel du véhicule ou transversalement à celui-ci.
- L'utilisation d' « Isofix Base 0+1 K » garantit une plus grande sécurité et une installation facile des sièges-auto Peg Pérego.
- S'assurer que l'automobile est pourvue du système Isofix . Consulter la liste des modèles d'automobile fournie avec le produit.

AVERTISSEMENT

- Avant l'utilisation, lire les instructions attentivement et les conserver dans l'emplacement prévu à cet effet pour toute référence ultérieure. Le non respect des instructions d'installation du siège-auto peut faire courir des risques à l'enfant.
- Les opérations de montage et d'installation du véhicule doivent être effectuées par des adultes.
- Éviter de mettre les doigts dans les mécanismes.
- Ne pas installer cette base pour siège-auto sur des sièges passagers équipés d'airbag, en raison d'un danger de mort ou de risques de lésions graves.
- L'airbag peut représenter un danger :

désactiver les airbags situés à proximité du siège-auto.

- Prêter une attention particulière aux bagages ou autres objets présents dans l'habitacle. En cas d'accident, ils peuvent causer des lésions à l'enfant installé dans le siège-auto.
- Ne pas utiliser de systèmes d'installation différents de ceux indiqués ; le siège-auto pourrait se décrocher du siège.
- Base pour siège-auto, groupe 0+, catégorie « Semi-universel », classe E, pour une utilisation avec Primo Viaggio Tri-Fix, Primo Viaggio SL. Homologuée conformément à la norme européenne ECE R44/04 pour des enfants de 0 à 13 kg (0-12/14 mois). Elle peut être utilisée uniquement sur des véhicules équipés de positions homologuées Isofix (pour de plus amples informations, consulter la liste des modèles de véhicules équipés d'un système de fixation Isofix).
- Base pour siège-auto, groupe 1, catégorie « Semi-universel », classe A, pour une utilisation avec Viaggio1 Duo-Fix et ses variantes. Homologuée conformément à la norme européenne ECE R44/04 pour des enfants de 9 à 18 kg (de 9 mois à environ 4 ans). Elle peut être utilisée uniquement sur des véhicules équipés de positions homologuées Isofix.
- Vérifier que le manuel d'utilisation et d'entretien du véhicule indique la compatibilité avec des systèmes de retenue pour enfants Isofix.
- En cas de doute, s'adresser au fabricant ou au revendeur du siège-auto.
- Ne pas décoller les étiquettes adhésives ; le produit pourrait ne plus être conforme à la législation en vigueur.
- Ne pas utiliser cette base si des pièces sont cassées ou manquantes, si elle est d'occasion ou d'origine incertaine, ou si elle a été soumise à de violentes sollicitations au cours d'un accident : elle pourrait avoir subi des dommages structureux rendant son utilisation extrêmement dangereuse.
- Ne faire aucune modification sur le produit.
- Pour des réparations, remplacements de pièces et demandes d'information sur le produit, contacter le service d'assistance après-vente. Les coordonnées de ce service figurent à la dernière page de ce manuel.
- Ne plus utiliser cette base 7 ans après la

date de fabrication indiquée sur sa partie inférieure: le produit pourrait ne plus être conforme à la législation en vigueur en raison du vieillissement naturel des matériaux qui la composent.

Instructions d'utilisation dans le véhicule

1. Vérifier où sont positionnés les crochets Isofix sur les sièges de l'automobile.
2. Allonger les attaches Isofix de la base en appuyant sur le levier comme le montre la figure pour faciliter les opérations de fixation.
3. Extraire le pied de support de sous la base et le déplier vers l'extérieur jusqu'à entendre un déclic. Positionner la base sur le siège de l'automobile en correspondance avec les fixations Isofix, comme indiqué sur la figure.
4. Accrocher les fixations de la base aux crochets du siège (veiller à ce qu'aucun objet ne soit présent près des crochets du siège ; la présence d'objets pourrait entraîner un fonctionnement défectueux).
 - **▲ IMPORTANT** : le passage du rouge au vert des deux témoins situés sur les côtés de la poignée indique que la fixation a été effectuée correctement.
 - **▲ IMPORTANT** : une fois l'opération achevée, tenter de déplacer la base pour s'assurer que les deux fixations Isofix sont bien accrochées.
5. Régler la hauteur du pied de support en déplaçant vers le bas le levier placé à l'intérieur, jusqu'à ce que le pied entre en contact avec le plancher du véhicule (il est important que le pied repose bien sur le plancher du véhicule, même si la base est légèrement soulevée du siège).
 - Une fois ces opérations réalisées, « Isofix Base 0+1 K » est prête à l'emploi et peut rester installée dans le véhicule.
 - Si un compartiment porte-objets est installé sur le plancher du véhicule, dans la zone de contact avec le pied de la base, ouvrir le couvercle du compartiment et faire reposer le pied sur le plancher.

Fixation Primo Viaggio Tri-Fix / Primo Viaggio SL

6. Installer l'enfant dans le siège-auto en gardant

à l'esprit de boucler sa ceinture de sécurité. Saisir le siège auto par sa poignée (dans la direction contraire à la marche) et l'accrocher à la base en appuyant des deux mains jusqu'à entendre le déclic.

- **▲ IMPORTANT** : le passage du rouge au vert des deux témoins situés derrière la base indique que la fixation a été effectuée correctement.
 - **▲ IMPORTANT** : une fois l'opération achevée, tenter de déplacer le siège-auto pour s'assurer qu'il est bien accroché.
7. Dans le véhicule, la poignée doit être complètement baissée vers l'avant, à proximité du dossier du siège, comme indiqué sur la figure. Appuyer sur les boutons ronds de la poignée et, en même temps, basculer la poignée vers l'avant jusqu'au déclic, comme indiqué sur la figure.
 8. Tirer la poignée placée sur la base et la pousser avec le siège-auto jusqu'au bout.
 - **▲ IMPORTANT** : les témoins placés sur la poignée permettent de s'assurer que la base est positionnée correctement : « OK » (vert) indique un positionnement correct, « NO » (rouge) que l'opération n'a pas été effectuée correctement. Elle doit par conséquent être répétée tant que l'indication « OK » n'apparaît pas sur la poignée.
 9. Pour décrocher le siège-auto de la base : mettre la poignée dans la position de transport, actionner la poignée située à l'arrière du siège auto et, en même temps, soulever le siège-auto.
 10. Pour décrocher la base du siège du véhicule: décrocher les fixations Isofix des crochets Isofix du véhicule en relevant la poignée située sur la base (flèche a) et en tirant la base dans le sens de la marche (flèche b). Faire rentrer les fixations dans la base en tirant la poignée (flèche c) et en les poussant dans la base (flèche d). Faire pivoter le pied de support et le positionner dans son logement (flèche e).

Fixation Viaggio1 Duo-Fix et variantes

▲ IMPORTANT : l'opération de fixation du siège-auto s'effectue sans l'enfant à bord.

- Avant de fixer le siège-auto sur la base Isofix,

s'assurer que les fixations Isofix du siège auto sont bien au maximum de leur longueur (flèche a).

- En cas de difficulté lors du montage le siège-auto dans le véhicule, soulever ou enlever l'appui-tête du véhicule.
11. Retirer le support en plastique accroché au siège auto en actionnant les leviers de décrochage (flèches b et c).
 12. Positionner le siège auto sur l'Isofix Base 0+1 K en insérant les fixations situées à l'arrière du siège auto dans celles de la base qui sont les plus proches du siège (flèche a).
 - Appuyer sur la partie avant du siège auto jusqu'au déclic (flèche b).
 - ▲ IMPORTANT** : le passage du rouge au vert des deux témoins situés à l'arrière de la base indique que la fixation du siège auto à la base a été effectuée correctement.
 13. Tirer la poignée placée sur la base (flèche a) et la pousser avec le siège-auto contre le dossier, jusqu'au bout (flèche b).

▲ IMPORTANT : les témoins placés sur la poignée permettent de s'assurer que la base est positionnée correctement : « OK » (vert) indique un positionnement correct, « NO » (rouge) que l'opération n'a pas été effectuée correctement. Elle doit par conséquent être répétée tant que l'indication « OK » n'apparaît pas sur la poignée.

▲ IMPORTANT : l'opération achevée, tenter de déplacer la base pour s'assurer que les deux fixations Isofix sont bien accrochées.

Numéros de série

14. Les informations suivantes figurent sur le dessous d'Isofix Base 0+1 K, près des fixations: nom du produit, date de production et numéro de série du produit (fig. a). L'étiquette d'homologation d'Isofix Base 0+1 K est située derrière le petit casier où se trouve la notice d'instructions (fig. b).

Ces informations sont indispensables en cas de réclamation.

Nettoyage et entretien

- Ce produit requiert un entretien minimum. Les opérations de nettoyage et d'entretien doivent

être effectuées uniquement par des adultes.

- Nettoyer périodiquement les parties en plastique avec un linge humide ; ne pas utiliser de solvants ou tout produit similaire.
- Protéger le produit des agents atmosphériques (eau, pluie ou neige) ; une exposition continue et prolongée au soleil peut provoquer la décoloration de nombreux matériaux.
- Conserver le produit dans un endroit sec.

Comment lire l'étiquette d'homologation

Dans ce paragraphe, nous vous expliquons comment lire l'étiquette d'homologation (étiquette orange placée dans le compartiment réservé au manuel d'instructions).

- Les indications « SEMI-UNIVERSEL », « classe E » et « classe A » indiquent la compatibilité du siège-auto avec les véhicules équipés de systèmes de fixation Isofix .
- Dans la partie supérieure de l'étiquette, figurent la marque du fabricant et la dénomination du produit.
- La lettre E entourée d'un cercle indique la marque d'homologation européenne et le numéro indique le pays qui a délivré l'homologation (1 : Allemagne ; 2 : France ; 3 : Italie ; 4 : Pays-Bas ; 11 : Grande Bretagne ; 24 : Irlande).
- Numéro d'homologation : s'il commence par 04, cela signifie qu'il fait référence au quatrième amendement (actuellement en vigueur) du règlement R44.
- Norme de référence : ECE R44/04.
- Numéro de production progressif : il permet de personnaliser le siège-auto ; dès la délivrance de l'homologation, sur chaque produit figure un numéro différent.

PEG-PÉREGO S.p.A.



Peg-Pérego S.p.A. est certifiée ISO 9001. La certification offre à la clientèle une garantie de transparence et représente un gage de confiance dans la façon de travailler de l'entreprise. Peg-

Pérego se réserve le droit de procéder à tout moment à des modifications sur les modèles

décrits dans cet ouvrage, pour des raisons de nature technique ou commerciale. Peg-Pérego est à la disposition de sa clientèle pour satisfaire au mieux chacune de ses exigences. En cela, il est très important et précieux pour nous de connaître l'opinion de notre clientèle. Nous vous saurions donc gré, après avoir utilisé un de nos produits, de remplir le QUESTIONNAIRE DE SATISFACTION CLIENT, en nous faisant part de toute observation ou suggestion éventuelle. Vous trouverez ce questionnaire sur notre site Internet, à l'adresse www.pegperegocom

Service d'assistance Peg-Pérego

En cas de perte de pièces ou de rupture de l'une d'elles, utiliser exclusivement des pièces de rechange originales Peg-Pérego. Pour toute réparation, remplacement, informations sur les produits, vente de pièces détachées d'origine et accessoires, contactez le service après-vente Peg Pérego en indiquant, si présent, le numéro de série du produit.

tél. 0039/039/60.88.213

fax 0039/039/33.09.992

e-mail assistenza@pegperegoin

site Internet www.pegperegocom

Tous les droits de propriété intellectuelle relatifs au contenu de ce manuel appartiennent à PEG PEREGO SpA et sont protégés par la loi.

Vielen Dank, dass Sie sich für ein Peg Pérego Produkt entschieden haben.

Kompatibilität des Produkts

- „Isofix Base 0+1 K“ ist die **ausschließlich** in Kombination mit den Autokindersitzen **Primo Viaggio Tri-Fix, Primo Viaggio SL und Viaggio1 Duo-Fix** in allen ihren Varianten zu verwendende Auto-Basis.
- Isofix Base 0+1 K nicht in Kombination mit den Autokindersitzen **„Primo Viaggio“** oder **„Primo Viaggio SIP“** verwenden.

Produkteigenschaften

- „Isofix Base 0+1 K“ muss auf den Autositzen in Fahrtrichtung befestigt werden. Verwenden Sie „Isofix Base 0+1 K“ nicht auf den Autositzen, die mit Airbag ausgestattet sind, oder auf Sitzen entgegen bzw. im rechten Winkel zur Fahrtrichtung des Fahrzeugs.
- Die Verwendung von „Isofix Base 0+1 K“ garantiert höchste Sicherheit und einfache Montage der Peg Pérego-Autokindersitze.
- Stellen Sie fest, ob das Fahrzeug für das Isofix-System ausgerüstet ist. Kontrollieren Sie es anhand der Liste der Automodelle, die zusammen mit dem Produkt geliefert wurde.

WARNUNG

- **Vor Gebrauch die Gebrauchsanleitung genau durchlesen und sie zum späteren Gebrauch im dafür vorgesehenen Fach aufbewahren. Wenn Sie die Sicherheitshinweise und Einbauanleitungen für den Autokindersitz nicht gewissenhaft befolgen, kann dies für Ihr Kind schwerwiegende Folgen haben.**
- Die Montage und die Installation muss von Erwachsenen ausgeführt werden.
- Aufpassen, dass man nicht die Finger in der Mechanik einklemmt.
- Wegen Todesgefahr oder weil schwere Verletzungen verursacht werden können

diese Basis für Autokindersitze nicht auf Beifahrersitzen mit Airbag installieren!

- Wegen den Gefahren durch Airbags müssen alle Airbags rings um den Autokindersitz deaktiviert werden.
- Aufpassen, dass im Auto bei einem Unfall keine Gepäckstücke oder andere Gegenstände das Kind im Autositz verletzen können.
- Zur Installation keine Methoden verwenden, die von den Gebrauchsanleitungen abweichen, da sich der Autokindersitz vom Fahrzeugsitz lösen könnte.
- Die Basis für Autokindersitze, Gruppe 0+, Kategorie „semi-universal“, Klasse E, ist für die Verwendung mit Primo Viaggio Tri-Fix, Primo Viaggio SL. Laut Europäischer Richtlinie ECE R44/04 für Kinder mit einem Körpergewicht von 0 bis 13 kg (0-12/14 Monate) zugelassen. Darf nur in Fahrzeugen verwendet werden, die mit für Isofix zugelassenen Vorrichtungen ausgestattet sind (Details finden Sie im Verzeichnis der Automodelle mit Isofix-Verankerungen).
- Die Autokindersitz-Basis der Gruppe 1, Kategorie „semi-universal“, Klasse A, ist für die Verwendung mit Viaggio1 Duo-Fix in seinen verschiedenen Ausführungen und ist laut Europäischer Richtlinie ECE R44/04 für Kinder mit einem Körpergewicht von 9 bis 18 kg (für Kinder zwischen ca. 9 Monaten und 4 Jahren) zugelassen. Darf nur in Fahrzeugen verwendet werden, die mit für Isofix zugelassenen Vorrichtungen ausgestattet sind.
- Vergewissern Sie sich im Bedienungs- und Wartungshandbuch Ihres Fahrzeugs, ob in diesem die Verwendung von Isofix Rückhaltesystemen für Kinder vorgesehen ist.
- Im Zweifelsfall wenden Sie sich bitte an den Hersteller oder an den Händler Ihres Autokindersitzes.
- Entfernen Sie die Hinweisetiketten nicht, damit könnte das Produkt nicht mehr den Richtlinien entsprechen.
- Verwenden Sie diese Basis nicht, wenn sie Bruchstellen oder fehlende Teile aufweist, wenn sie aus zweiter Hand stammt, seine Herkunft nicht bekannt ist oder wenn sie bei einem Unfall starken Beanspruchungen ausgesetzt wurde. Sie könnte gefährliche Schäden erlitten haben.

- Nehmen Sie keine Änderungen am Produkt vor.
- Für eventuelle Reparaturen, Ersatzteile und Informationen zum Produkt wenden Sie sich bitte an den Kundendienst. Informationen dazu finden Sie auf der letzten Seite dieser Gebrauchsanleitung.
- Verwenden Sie diese Basis nicht länger als 7 Jahre nach Herstellungsdatum (siehe Boden des Basissteils). Aufgrund der natürlichen Materialalterung könnte sie nicht mehr richtlinienkonform sein.

Anleitungen für den Gebrauch im Auto

1. Stellen Sie fest, wo die Isofix -Befestigungsösen an den Sitzen Ihres Autos angebracht sind.
2. Die Isofix-Haken der Basis verlängern, indem der Hebel wie in der Abbildung gedrückt wird, um die Befestigungsschritte zu erleichtern.
3. Den Stützfuß unter der Basis herausklappen und nach außen drehen, bis er einrastet. Die Basis auf der Höhe der Isofix -Verbindungsösen auf den Autositz legen (siehe Abbildung).
4. Die Verbindungsstecker der Basis in die Isofix -Ösen des Sitzes einrasten (Gegenstände oder andere Dinge, die neben den Isofix -Ösen des Sitzes liegen, entfernen, da sie zu Fehlfunktionen führen können).
 - **▲ WICHTIG:** Bei korrekter Befestigung zeigen die Kontrollanzeigen beidseitig des Schwenkgriffes GRÜN anstelle ROT an.
 - **▲ WICHTIG:** Überprüfen Sie zum Schluss den Halt der beiden Isofix -Steckverbindungen, indem Sie die Basis bewegen.
5. Regulieren Sie die Höhe des Stützfußes, indem Sie den darauf befindlichen Schiebegriff nach unten drücken, bis der Stützfuß am Fahrzeugboden aufliegt. Er muss gut am Boden aufgestützt sein, auch wenn die Basis dadurch leicht vom Autositz abgehoben wird.
 - Sobald diese Anleitungen ausgeführt sind, ist „Isofix Base 0+1 K“ einsatzbereit und kann im Auto belassen werden.
 - Sollte sich am Boden des Fahrzeuges ein Stauraum in dem Bereich befinden, in dem das Bein aufgesetzt wird, öffnen Sie die Abdeckung des Stauraums und setzen Sie das Bein auf dem Boden auf.

Einsetzen des Primo Viaggio Tri-Fix / Primo Viaggio SL

6. Setzen Sie zuerst Ihr Kind in den Autokindersitz und schnallen Sie es mit den Sicherheitsgurten an. Fassen Sie den Sitz am Tragebügel (gegen die Fahrtrichtung) und lassen Sie ihn in die Basis einschnappen. Dazu mit beiden Händen auf den Sitz drücken, bis er einrastet.
 - **▲ WICHTIG:** Bei korrekter Befestigung zeigen die beiden Kontrollanzeigen auf der Rückseite der Basis Grün statt Rot an.
 - **▲ WICHTIG:** Überprüfen Sie zum Schluss die korrekte Befestigung, indem Sie den Sitz bewegen.
7. Im Auto muss der Tragebügel vollständig nach vorne in Richtung Rückenlehne des Autositzes umgelegt werden, wie in der Abbildung gezeigt. Drücken Sie beidseitig auf die runden Tasten am Drehpunkt des Tragegriffes und drehen Sie diesen laut Abbildung gleichzeitig bis zum Einrasten nach vorne.
8. Ziehen Sie am Schiebegriff der Basis und drücken Sie gleichzeitig die Basis mit dem Autokindersitz bis zum Anschlag in Richtung Rückenlehne des Autositzes..
 - **▲ WICHTIG:** Der korrekte Sitz der Basis kann anhand der am Schiebegriff befindlichen Kontrollanzeige überprüft werden. OK (nur "grün" sichtbar), zeigt das korrekte Einrasten an. NO ("rot" sichtbar), zeigt an, dass die Befestigung nicht richtig durchgeführt wurde. Den Vorgang wiederholen, bis am Schiebegriff OK (nur "grün") sichtbar ist.
9. Abnehmen des Autokindersitzes von der Basis: Stellen Sie den Tragebügel in die Transport-Position, ziehen Sie den Schiebegriff an der Rückenlehne nach oben und heben Sie gleichzeitig den Autokindersitz hoch.
10. Abnehmen der Basis vom Autositz: Lösen Sie die Isofix -Steckverbindungen aus den Verankerungen des Autos, indem Sie den Griff an der Basis (Pfeil a) hochheben und die Basis in Fahrtrichtung ziehen (Pfeil b). Ziehen Sie am Griff (Pfeil c) und schieben Sie die Rastarme in die Basis zurück (Pfeil d). Klappen Sie den Stützfuß ein und befestigen Sie ihn an der dafür vorgesehenen Stelle (Pfeil e).

Einsetzen des Viaggio1 Duo-Fix in seinen verschiedenen Ausführungen

▲ WICHTIG: Vor der Befestigung des Autokindersitzes das Kind aus dem Sitz nehmen.

- Vergewissern Sie sich vor der Befestigung von Autokindersitz auf der Isofix -Basis, dass die Isofix -Verbindungen des Kindersitzes auf ihre maximale Länge ausgezogen sind (Pfeil a).
 - Sollten Sie Schwierigkeiten bei der Montage des Autokindersitz im Auto haben, stellen Sie die Kopfstütze des Autositzes höher oder nehmen Sie sie ab.
11. Entfernen Sie die Kunststoff-Bodenplatte vom Autokindersitz, indem Sie die entsprechenden Entriegelungshebel betätigen (Pfeile b und c).
 12. Den Autokindersitz auf der Isofix Base 0+1 K befestigen, indem Sie die hinteren Verbindungsstücke des Autokindersitzes in die Schnappvorrichtungen der Basis einführen, die der Lehne des Autositzes am nächsten liegen (Pfeil a).
 - Drücken Sie den vorderen Teil Autokindersitzes bis zum Einrasten nach unten (Pfeil b).
- ▲ WICHTIG: Bei korrekter Befestigung des Autokindersitzes auf der Basis zeigen die beiden Kontrollanzeigen auf der Rückseite der Basis Grün statt Rot an.
13. Ziehen Sie am Schiebegriff der Basis (Pfeil a) und drücken Sie gleichzeitig die Basis mit dem Autokindersitz bis zum Anschlag in Richtung Rückenlehne des Autositzes. (Pfeil b).
 - ▲ WICHTIG: Der korrekte Sitz der Basis kann anhand der am Schiebegriff befindlichen Kontrollanzeige überprüft werden. OK (nur "grün" sichtbar), zeigt das korrekte Einrasten an. NO ("rot" sichtbar), zeigt an, dass die Befestigung nicht richtig durchgeführt wurde. Den Vorgang wiederholen, bis am Schiebegriff OK (nur "grün") sichtbar ist.
 - ▲ WICHTIG: Überprüfen Sie zum Schluss den Halt der beiden Isofix -Steckverbindungen, indem Sie die Basis bewegen.

Seriennummer

14. Auf der Rückseite finden Sie am unteren Rand bei den Isofix-Befestigungen der Isofix Base 0+1 K folgende Informationen:

Produktbezeichnung, Herstellungsdatum und Seriennummer (Abb. a).
Hinter dem Fach für das Blatt mit den Benutzerhinweisen finden Sie das Prüfzertifikat für die Isofix Base 0+1 K (Abb. b).
Diese Informationen sind unerlässlich im Falle von Reklamationen.

Reinigung und Wartung

- Ihr Produkt braucht nur geringe Wartung. Reinigung und Wartung dürfen nur von Erwachsenen durchgeführt werden.
- Regelmäßig die Kunststoffteile mit einem feuchten Tuch reinigen, keine Lösungsmittel oder ähnliche Produkte verwenden.
- Das Produkt vor Witterung schützen, vor Wasser, Regen oder Schnee; wird das Produkt wiederholt und über längere Zeit der Sonne ausgesetzt, können die Farben vieler Materialien verblassen.
- Das Produkt trocken aufbewahren.

Bedeutung der Zulassungsetikette

Dieser Punkt erläutert die Angaben auf dem Zulassungsetikett (orangefarbener Aufkleber am Hinweisblatt).

- Die Angabe SEMI-UNIVERSAL Klasse E und Klasse A bedeutet an, dass der Autokindersitz in Fahrzeugen verwendet werden darf, die mit dem Steckverbindungs-System Isofix ausgestattet sind.
- Im oberen Teil des Etiketts steht die Fabrik- oder Handelsmarke der Herstellerfirma und der Produktname.
- Der Buchstaben E in einem Kreis: gibt die europäische Zulassungsmarke an. Die Zahl definiert das Land, das die Zulassung ausgestellt hat (1: Deutschland, 2: Frankreich, 3: Italien, 4: Holland, 11: England, 24: Irland).
- Zulassungsnummer: beginnt sie mit 04, bedeutet dies, dass es sich um die vierte Änderung (die momentan geltende) der Vorschrift R44 handelt.
- Bezugsvorschrift: ECE R44/04.
- Laufende Produktionsnummer: Identifiziert jeden Sitz. Jeder Sitz ist seit der Ausstellung der Zulassung durch eine eigene Nummer gekennzeichnet.

PEG-PÉREGO S.p.A.



Peg-Pérego S.p.A. ist gemäß ISO 9001 zertifiziert. Die Zertifizierung garantiert den Kunden und Verbrauchern Transparenz und ermöglicht das Vertrauen in die Arbeitsweise

des Unternehmens. Peg Pérego kann zu jedem beliebigen Zeitpunkt Änderungen an den in dieser Veröffentlichung beschriebenen Modellen sowohl aus technischen, als auch aus kommerziellen Gründen vornehmen. Peg Pérego steht den Verbrauchern zur Verfügung, um deren Anforderungen auf das Bestmögliche gerecht zu werden. Demnach ist es ausgesprochen wichtig und wertvoll für uns, über die Meinung unserer Kunden Bescheid zu wissen. Wir bitten Sie daher, das **FORMULAR ÜBER DIE KONSUMENTENZUFRIEDENHEIT** auszufüllen, nachdem Sie unsere Produkte ausprobiert haben. Das Formular ist unter folgender Internetadresse abrufbar: www.pegperego.com.

Kundendienst Peg-Pérego

Sollten Teile des Modells verloren gehen oder beschädigt werden, ersetzen Sie diese bitte ausschließlich durch originale Peg Perego-Teile. Für Reparaturen, Ersatzteile, Produktinformationen und Anbieter von originalen Ersatzteilen und Zubehör wenden Sie sich bitte an den Peg Perego Kundendienst. Halten Sie hierfür, wenn möglich, die Seriennummer des betreffenden Produktes bereit.

Tel. 0039/039/60.88.213

Fax 0039/039/33.09.992

E-Mail assistenza@pegperego.it

Webseite www.pegperego.com

Alle Rechte geistigen Eigentums bezüglich der Inhalte dieser Bedienungsanleitung gehören PEG PEREGO S.p.A. und werden von den geltenden Bestimmungen geschützt.

ES_Español

Le agradecemos haber elegido un producto Peg-Pérego.

Compatibilidad del producto

- "Isofix Base 0+1 K" es la base para coche que se combina exclusivamente con las sillas de auto **Primo Viaggio Tri-Fix**, **Primo Viaggio SL** y **Viaggio1 Duo-Fix** en todas sus versiones.
- **No combine Isofix Base 0+1 K con las sillas de coche "Primo Viaggio" o "Primo Viaggio SIP".**

Características del producto

- "Isofix Base 0+1 K" debe instalarse en asientos colocados en el sentido de la marcha. **No instalar "Isofix Base 0+1 K" en asientos dotados de airbag ni en asientos colocados en dirección opuesta o transversalmente al sentido normal de la marcha del vehículo.**
- El uso de "Isofix Base 0+1 K" garantiza una mayor seguridad y una fácil instalación de las sillas de auto Peg Perego.
- Asegurarse de que el vehículo esté predispuesto para una instalación del sistema Isofix. Véase también el listado de los modelos de coches que se entrega junto con el producto.

⚠ ADVERTENCIA

- **Leer detenidamente las instrucciones antes del uso y guardarlas para futuras consultas. La inobservancia de las instrucciones de instalación de la silla de auto podría comportar un riesgo para el niño.**
- Las operaciones de montaje y de instalación deben realizarse por adultos.
- Evitar introducir los dedos en los dispositivos.
- No instalar esta silla de auto en asientos dotados de airbag a fin de prevenir un peligro de muerte y posibles lesiones graves.
- Para prevenir el peligro del airbag, desactivar los airbag del asiento donde se haya ubicado la silla de auto.
- En el coche, prestar especial atención a las maletas u otros objetos que puedan causar en caso de accidentes lesiones al niño estando en la silla de auto.
- No seguir el método de instalación indicado puede alterar la adhesión de la silla al asiento.

- Base para silla de auto, grupo 0+, categoría "Semi-Universal" clase E para uso con Primo Viaggio Tri-Fix, Primo Viaggio SL. Homologada de conformidad a la reglamentación europea ECE R44/04 para niños cuyo peso está comprendido entre 0-13 kg (0-12/14 meses). Se utiliza exclusivamente en vehículos que dispongan de posiciones homologadas Isofix (para una mayor información, consultar la lista de modelos de vehículos dotados de sistemas de enganche Isofix).
- Base para silla de auto, grupo 1, categoría "Semi-Universal" clase A para uso con Viaggio1 Duo-Fix y con todas sus variantes. Homologada de conformidad a la reglamentación europea ECE R44/04 para niños con un peso comprendido entre 9-18 kg (desde los 9 meses hasta los 4 años aproximadamente). Se utiliza exclusivamente en vehículos que dispongan de posiciones homologadas Isofix.
- Comprobar si se indica en el manual de uso y mantenimiento del vehículo la compatibilidad con sistemas de retención Isofix para niños.
- En caso de dudas, contactar el fabricante o el vendedor de esta silla de auto.
- No quitar las etiquetas adhesivas, pues el producto podría no ser acorde con la reglamentación vigente.
- No utilizar esta base si está rota o faltan piezas, es de segunda mano o de origen incierto, se ha sometido a golpes violentos en un accidente, pues puede haber soportado daños estructurales extremadamente peligrosos.
- No modificar el producto.
- Contactar el servicio de asistencia post-venta para eventuales reparaciones, sustituciones de piezas e informaciones relativas al producto. Las diversas informaciones figuran en la última página del presente manual.
- El límite de uso de esta base es de 7 años transcurridos a partir de la fecha de fabricación indicada en el fondo de dicha base, pues debido al envejecimiento natural de los materiales podría no ser acorde con la reglamentación vigente.

Instrucciones de uso en el coche

1. Comprobar la ubicación de los enganches Isofix en los asientos del coche.
2. Para facilitar las fases de enganche, alargue los ganchos Isofix de la base empujando la palanca como se ilustra en la figura.

3. Extraer el pie de soporte de debajo de la base y girarlo hacia fuera hasta oír un "clic"; poner la base en el asiento del coche tal como muestra la figura y acoplarla a los enganches Isofix.
4. Enganchar los enganches de la base a los ganchos del asiento (controlar que no haya ningún tipo de objeto cerca de los enganches del asiento ya que podrían causar un mal funcionamiento).
 - **▲ IMPORTANTE:** Las dos señales colocadas a ambos lados del asa pasan del color rojo al color verde para indicar el correcto enganche.
 - **▲ IMPORTANTE:** Una vez la operación finalizada, mover la base para comprobar el efectivo enganche de ambos enganches Isofix.
5. Regular la altura del pie de apoyo presionando hacia abajo la palanca colocada en su interior hasta tocar el suelo del vehículo (es importante que el pie esté bien apoyado al suelo del vehículo incluso en caso de que la base quede levemente por encima del asiento).
 - Una vez efectuadas estas indicaciones, "Isofix Base 0+1 K" puede dejarse en el coche lista para su uso.
 - En caso de que hayan compartimentos portaobjetos en el suelo del vehículo, en la zona de contacto con el pie, abrir la tapa del compartimento y apoyar el pie sobre el fondo.

Enganche Primo Viaggio Tri-Fix/ Primo Viaggio SL

6. Sentar al niño en la silla de auto sujetándolo con el cinturón de seguridad. Coger la silla por el asa (en sentido contrario a la marcha) y encajarla en la base presionándola con ambas manos hasta oír un "clic".
 - **▲ IMPORTANTE:** Las dos señales colocadas por detrás de la base pasan del color rojo al color verde para indicar el correcto enganche.
 - **▲ IMPORTANTE:** Una vez la operación completada, mover la silla de auto para comprobar el enganche adecuado.
7. En el coche, el manillar debe estar completamente bajado hacia delante cerca del respaldo del asiento tal y como se muestra en la figura. Pulsar los botones redondos colocados sobre el manillar y simultáneamente girarlo hacia delante tal y como se muestra en la figura hasta oír el clic.
8. Tirar del asa colocada sobre la base y

empujarla dejando la silla de auto de cara al asiento hasta bloquearla.

- **▲ IMPORTANTE:** La correcta colocación de la base se comprueba a través de la señal presente sobre el asa. OK (verde) indica la correcta posición y NO (rojo), indica que la operación es incorrecta, y debe repetirse hasta que el asa muestre solo la palabra OK.
- 9. Para desenganchar la silla de auto de la base: Colocar el manillar en la posición de transporte, presionar hacia arriba la palanca colocada en el respaldo y simultáneamente levantar la silla de auto.
- 10. Para desenganchar la base del asiento: Desenganchar los enganches Isofix de los ganchos del vehículo levantando el asa colocada sobre la base (flecha a) y tirar de la base hacia el sentido de la marcha (flecha b). Volver a introducir los ganchos en la base tirando del asa (flecha c) y empujándolos dentro de la base (flecha d). Girar el pie de apoyo y colocarlo en su alojamiento (flecha e).

Enganche Viaggio1 Duo-Fix y todas sus variantes

▲ IMPORTANTE: La operación de enganche la silla de auto se realiza sin que esté el niño dentro.

- Antes de enganchar la silla de auto a la base Isofix, asegurarse de que los enganches Isofix de la silla estén totalmente extraídos (flecha a).
- En caso de dificultad para montar la silla de auto en el vehículo, levantar o quitar el reposacabezas del vehículo.
- 11. Quitar el asiento de plástico enganchado a la silla accionando las correspondientes palancas de desenganche (flechas b y c).
- 12. Colocar la silla sobre la Isofix Base 0+1 K introduciendo los enganches traseros de la silla a los enganches de la base más próximos al asiento (flecha a).
- Encajar la parte delantera de la silla hasta oír el clic (flecha b).
- **▲ IMPORTANTE:** Las dos señales colocadas por detrás de la base pasan del color rojo al color verde para indicar el correcto enganche de la silla a la base.
- 13. Tirar del asa colocada sobre la base (flecha a) y empujarla dejando la silla de auto de cara al

asiento hasta bloquearla (flecha b).

▲ IMPORTANTE: La correcta colocación de la base se comprueba a través de la señal presente sobre el asa. OK (verde) indica la correcta posición y NO (rojo), indica que la operación es incorrecta, y debe repetirse hasta que el asa muestre sólo la palabra OK.

▲ IMPORTANTE: Una vez la operación finalizada, mover la base para comprobar el correcto enganche de ambos enganches Isofix.

Seriennummer

- 14. Isofix Base 0+1 K contiene al dorso, en la parte inferior y cerca de los enganches isofox, las informaciones relativas a: Nombre, fecha de fabricación y numeración en serie del producto (Fig. a). Isofix Base 0+1 K contiene la etiqueta de homologación dentro del compartimento donde se conserva la hoja de instrucciones (Fig. b). Diese Informationen sind unerlässlich im Falle von Reklamationen.

Limpieza y mantenimiento

- Este producto requiere de un mantenimiento mínimo. Las operaciones de limpieza y mantenimiento sólo deben realizarse por adultos.
- Limpiar asiduamente las partes de plástico con un trapo húmedo sin usar disolventes ni otros productos similares.
- Proteger el producto contra agentes atmosféricos (agua, lluvia o nieve). Una exposición continua y prolongada al sol puede causar cambios de color de muchos materiales.
- Conservar el producto en un lugar seco.

Cómo leer la etiqueta de homologación

A continuación se explica el contenido de la etiqueta de homologación (la etiqueta naranja que figura dentro del manual de instrucciones).

- Con "SEMI-UNIVERSAL clase E y clase A" se entiende la compatibilidad de la silla de auto con vehículos dotados de sistemas de enganche Isofix.
- En la parte superior de la etiqueta consta la identificación de la empresa y el nombre del producto.
- La letra E dentro del círculo indica la marca de homologación europea seguida del número

distintivo del país que ha concedido la homologación (1: Alemania, 2: Francia, 3: Italia, 4: Países Bajos, 11: Gran Bretaña y 24: Irlanda).

- Si el número de homologación empieza por 04 significa que es la cuarta enmienda, actualmente en vigor, de la reglamentación R44.
- Normativa de referencia: ECE R44/04.
- El número progresivo de fabricación personaliza cada silla desde la concesión de la homologación. Cada silla posee su respectivo número

PEG-PÉREGO S.p.A



Peg-Pérego S.p.A posee la certificación de la Norma ISO 9001. La certificación ofrece a los clientes y a los consumidores la garantía de transparencia y de confianza en cuanto a los

procedimientos de trabajo de la empresa. Peg-Pérego podrá aportar en cualquier momento modificaciones a los modelos que se describen en el presente manual por razones técnicas o comerciales. Peg-Pérego está a disposición de sus consumidores para responder satisfactoriamente a sus exigencias. De ahí que sea fundamental y extremadamente importante conocer la opinión de nuestros Clientes. Les agradeceríamos por tanto que tras utilizar uno de nuestros productos rellenase, indicando eventuales observaciones o sugerencias, el CUESTIONARIO DE SATISFACCIÓN DEL CONSUMIDOR que se halla en nuestra página Web www.pegperego.com

Servicio de asistencia Peg-Pérego

Si se pierden o dañan algunas partes del modelo, utilizar únicamente repuestos originales Peg Pérego. Para cualquier reparación, sustitución, información acerca de los productos, venta de repuestos originales y accesorios, contactar con el Servicio de Asistencia Peg Pérego indicando, en caso fuere presente, el número de serie del producto.

tel. 0039/039/60.88.213

fax 0039/039/33.09.992

e-mail assistenza@pegperego.it

sito internet www.pegperego.com

Todos los derechos de propiedad intelectual sobre los contenidos de este manual de instrucciones pertenecen a PEG PEREGO S.p.A. y están protegidos por las leyes vigentes.

PT_Português

Obrigado por ter escolhido um produto Peg-Pérego.

Compatibilidade do produto

- "Isofix Base 0+1 K" é a base para carro que deve ser usada exclusivamente com as cadeirinhas para carro Primo Viaggio Tri-Fix, Primo Viaggio SL, Viaggio1 Duo-Fix em todas as suas versões.
- Não use a Isofix Base 0+1 K em combinação com as cadeirinhas para carro "Primo Viaggio" ou "Primo Viaggio SIP".

Características do produto

- A "Isofix Base 0+1 K", deve ser instalada nos bancos posicionados na direção do movimento do veículo. Não instale a "Isofix Base 0+1 K" em bancos equipados com airbag e em bancos virados na direção oposta ou na transversal em relação à marcha normal do veículo.
- O uso da "Isofix Base 0+1 K" garante maior segurança e facilita a instalação das cadeirinhas para carro Peg Pérego.
- Certifique-se de que o veículo esteja equipado com o sistema Isofix. Consulte a lista dos modelos dos veículos fornecida com o produto.

⚠ ADVERTÊNCIA

- Leia com atenção as instruções antes do uso e guarde-as no devido lugar para serem reutilizadas no futuro. O desrespeito das instruções de instalação da cadeirinha para carro acarretaria riscos para sua criança.
- As operações de montagem e de instalação devem ser realizadas por adultos.
- Evite introduzir os dedos nos mecanismos.
- Não instale esta base para cadeirinha de carro no banco do passageiro equipado com airbag: perigo de morte ou lesões graves.
- Por causa do perigo na abertura do airbag, desative os airbags próximos da posição da cadeirinha para carro.
- A usar o carro, preste bem atenção nas bagagens ou outros objetos que possam

causar lesões à criança na cadeirinha para automóvel em caso de acidente.

- Não utilize métodos de instalação diferentes dos indicados: perigo de desprendimento do banco.
- Base para cadeirinha para carro, grupo 0+, categoria "Semi-Universal" classe E para o uso com as cadeirinhas para carro Primo Viaggio Tri-Fix, Primo Viaggio SL. Homologada de acordo com o regulamento Europeu ECE R44/04 para crianças com peso de 0-13 kg (0-12/14 meses). Pode ser utilizada somente em veículos providos de posições homologadas Isofix (para detalhes, consulte a lista dos modelos dos automóveis equipados com sistemas de engate Isofix).
- Base para cadeirinha para carro, grupo 1, categoria "Semi-Universal" classe A para o uso com Viaggio1 Duo-Fix e todas as suas versões. Homologada de acordo com o regulamento Europeu ECE R44/04 para crianças com peso de 9-18 kg (de 9 meses a 4 anos aproximadamente). Pode ser utilizada somente em veículos providos de posições homologadas Isofix.
- Verifique se no manual de uso e manutenção do veículo, está indicada a compatibilidade com sistemas de retenção Isofix para crianças.
- Em caso de dúvidas, consulte o fabricante ou o revendedor desta cadeirinha para carro.
- Em caso de dúvidas, consulte o fabricante ou o revendedor desta cadeirinha para carro.
- Não remova as etiquetas adesivas; isso poderia tornar o produto não conforme nos termos da lei.
- Não utilize esta base se estiver quebrada ou faltarem peças, se for de segunda mão ou de proveniência incerta, se tiver sido submetida a esforços violentos num acidente, pois poderia ter sofrido danos estruturais extremamente perigosos.
- Não faça alterações no produto.
- Para eventuais reparações, substituições de peças e informações sobre o produto, contate o serviço de assistência pós-venda. As várias informações estão na última página deste manual.
- Não utilize esta base após cinco anos da data de fabricação indicada no fundo da base: devido ao envelhecimento natural

dos materiais, poderia não estar mais em conformidade com a lei. Em caso de dúvidas, consulte o fabricante ou o revendedor desta cadeirinha para carro.

- Não remova as etiquetas adesivas; isso poderia tornar o produto não conforme nos termos da lei.
- Não utilize esta base se estiver quebrada ou faltarem peças, se for de segunda mão ou de proveniência incerta, se tiver sido submetida a esforços violentos num acidente, pois poderia ter sofrido danos estruturais extremamente perigosos.
- Não faça alterações no produto.
- Para eventuais reparações, substituições de peças e informações sobre o produto, contate o serviço de assistência pós-venda. As várias informações estão na última página deste manual.
- Não utilize esta base após cinco anos da data de fabricação indicada no fundo da base: devido ao envelhecimento natural dos materiais, poderia não estar mais em conformidade com a lei. Em caso de dúvidas, consulte o fabricante ou o revendedor desta cadeirinha para carro.
- Não remova as etiquetas adesivas; isso poderia tornar o produto não conforme nos termos da lei.
- Não utilize esta base se estiver quebrada ou faltarem peças, se for de segunda mão ou de proveniência incerta, se tiver sido submetida a esforços violentos num acidente, pois poderia ter sofrido danos estruturais extremamente perigosos.
- Não faça alterações no produto.
- Para eventuais reparações, substituições de peças e informações sobre o produto, contate o serviço de assistência pós-venda. As várias informações estão na última página deste manual.
- Não utilize esta base após cinco anos da data de fabricação indicada no fundo da base: devido ao envelhecimento natural dos materiais, poderia não estar mais em conformidade com a lei. Não remova as etiquetas adesivas; isso poderia tornar o produto não conforme nos termos da lei.
- Não utilize esta base se estiver quebrada ou faltarem peças, se for de segunda mão ou de proveniência incerta, se tiver sido submetida a

esforços violentos num acidente, pois poderia ter sofrido danos estruturais extremamente perigosos.

- Não faça alterações no produto.
- Para eventuais reparações, substituições de peças e informações sobre o produto, contate o serviço de assistência pós-venda. As várias informações estão na última página deste manual.
- Não utilize esta base após 7 anos da data de fabricação indicada no fundo da base: devido ao envelhecimento natural dos materiais, poderia não estar mais em conformidade com a lei.

Instruções de uso no carro

1. Verifique onde estão posicionados os encaixes Isofix nos bancos do automóvel.
2. Puxe os engates Isofix da base pressionando a alavanca como mostrado na figura para facilitar as fases de engate.
3. Retire o pé de suporte situado embaixo da base e rode-o para fora até ouvir o clique, posicione a base no banco do automóvel como mostrado na figura alinhada com os engates Isofix.
4. Encaixe os engates da base nos encaixes do banco (verifique se não há nenhum objeto perto dos encaixes do banco que poderiam impedir o funcionamento dos mesmos).
 - **▲ IMPORTANTE:** os dois indicadores situados ao lado da alça passam de vermelho para verde, indicando o engate correto.
 - **▲ IMPORTANTE:** completada a operação, mova a base para verificar se ambos os engates Isofix estão bem encaixados.
5. Regule a altura do pé de suporte pressionando para baixo a alavanca situada no mesmo até tocar o piso do veículo (é importante que o pé esteja bem apoiado no piso do automóvel mesmo se a base ficar levemente acima do assento).
 - Depois de realizadas estas indicações, a "Isofix Base 0+1 K" pode permanecer no automóvel pronta para o uso.
 - No caso de compartimentos para objetos situados no fundo do veículo, na área de contato da perna, abra a tampa do compartimento e deixe a perna apoiar no fundo do mesmo.

Encaixe de Primo Viaggio Tri-Fix/ Primo Viaggio SL

6. Coloque a criança na cadeirinha para carro lembrando-se de afivelar o cinto de segurança da cadeirinha. Pegue a cadeirinha pela alça (na direção contrária ao movimento do carro) e encaixe-a na base pressionando o produto com ambas as mãos até ouvir o clique.
 - **▲ IMPORTANTE:** os dois indicadores situados atrás da base passam de vermelho para verde, indicando o engate correto.
 - **▲ IMPORTANTE:** acompletada a operação, mova a cadeirinha para verificar se está bem encaixada.
7. In auto il maniglione deve essere abbassato. No carro, a alça deve ser totalmente abaixada para a frente junto ao encosto do banco, como mostrado na figura. Pressione os botões redondos situados na alça e, ao mesmo tempo, rode a alça para a frente, como mostrado na figura até ouvir o clique.
8. Puxe a alça situada na base e empurre-a com a cadeirinha contra o banco até o final do movimento.
 - **▲ IMPORTANTE:** O posicionamento correto da base pode ser verificado pela indicação colocada na alça: OK (verde) para indicar a posição correta, NO (vermelho) para indicar que a operação está errada e deve ser repetida até a alça mostrar apenas a indicação OK.
9. Para desencaixar a cadeirinha da base: coloque a alça na posição de transporte, empurre a alavanca situada no encosto da cadeirinha para cima, levantando-a, ao mesmo tempo.
10. Para desencaixar a base do banco: solte os engates Isofix dos encaixes do carro erguendo a alça situada na base (seta a) e puxando a base no sentido de marcha (seta b). Puxe a alça (fig. c) e empurre os engates para dentro da base (seta d). Rode o pé de suporte e posicione-o em seu alojamento (seta e).

Encaixe de Viaggio1 Duo-Fix (e todas as suas versões)

- **▲ IMPORTANTE:** a operação de engate da cadeirinha para carro deve ser feita sem a criança nela.
- Antes de encaixar a cadeirinha para carro

na base Isofix, certifique-se de que os engates Isofix da cadeirinha estejam puxados completamente (seta a).

- Em caso de dificuldades na montagem da cadeirinha para carro, levante ou remova o encosto de cabeça do veículo.
11. Remova o suporte de plástico encaixado na cadeirinha acionando os respectivos botões de desengate (seta b e c).
 12. Posicione a cadeirinha na Isofix Base 0+1 K enfiando os engates traseiros da cadeirinha nos encaixes da base mais próximos do banco (seta a).

- Pressione a parte dianteira da cadeirinha até ouvir o clique (seta b).
ionamento della base è verificabile dall'indicazione posta sulla maniglia: OK (verde) per indicare la posizione corretta, NO (rosso) per indicare che l'operazione è errata e va ripetuta fino a che la maniglia non mostri solo la scritta OK.

▲ IMPORTANTE: s dois indicadores situados atrás da base passam de vermelho para verde, indicando o engate correto da cadeirinha na base.

13. Puxe a alça situada na base (seta a) e empurre-a com a cadeirinha contra o banco até o final do movimento (seta b).

▲ IMPORTANTE: O posicionamento correto da base pode ser verificado pela indicação colocada na alça: OK (verde) para indicar a posição correta, NO (vermelho) para indicar que a operação está errada e deve ser repetida até a alça mostrar apenas a indicação OK.

▲ IMPORTANTE: completada a operação, mova a base para verificar se ambos os engates Isofix estão bem encaixados.

Números de série

14. Na parte traseira inferior da Isofix Base 0+1 K, perto dos engates Isofix, estão contidas informações referentes a: nome do produto, data de fabricação e número de série do mesmo (Fig. a).
A Isofix Base 0+1 K mostra, atrás do compartimento, onde está posicionada a folha de instruções, a etiqueta de homologação (Fig. b). Estas informações são úteis para o consumidor no caso de reclamações.

Limpeza e manutenção

- O seu produto precisa de uma manutenção mínima. As operações de limpeza e manutenção devem ser efectuadas somente por adultos.
- Periodicamente limpe as partes em plástico com um pano húmido, não use solventes ou outros produtos similares.
- Proteja o produto dos agentes atmosféricos, água, chuva ou neve; a exposição contínua e prolongada ao sol poderia causar alterações na cor de muitos materiais.
- Conserve o produto num sítio seco.

Como ler a etiqueta de homologação

Neste parágrafo explicamos como ler a etiqueta de homologação (etiqueta laranja situada no alojamento do folheto de instruções).

- As palavras SEMI-UNIVERSAL classe E e classe A indicam a compatibilidade da cadeira auto com veículos equipados com sistemas de encaixe Isofix .
- Na parte de cima da etiqueta, encontra-se a marca da empresa fabricante e o nome do produto.
- A letra E num círculo: Indica a marca de homologação Europeia e o número define o país que emitiu a homologação (1: Alemanha, 2: França, 3: Itália, 4: Países Baixos, 11: Inglaterra e 24: Irlanda).
- Número da homologação: Se começa com 04 significa que se trata da quarta adenda (aquela actualmente em vigor) do regulamento R44
- Norma de referência: ECE R44/04.
- Número progressivo da produção: Personaliza cada cadeirinha, a partir da emissão da homologação, cada uma é identificada pelo próprio número.

PEG-PÉREGO S.p.A.



Peg-Pérego S.p.A é certificada ISO 9001. A certificação oferece aos clientes e aos consumidores a garantia de transparência e confiança no que se refere ao modo com que a empresa trabalha. Peg Pérego poderá realizar em qualquer momento alterações nos modelos descritos nesta publicação, por motivos

técnicos ou comerciais. Peg Pérégo está à disposição dos seus Consumadores para satisfazer ao máximo suas exigências. Portanto, conhecer a opinião de nossos Clientes, é para nós extremamente importante e precioso. Ficaremos muito agradecidos se depois de ter utilizado o nosso produto, quiser preencher o QUESTIONÁRIO DE SATISFAÇÃO DO CONSUMADOR, a indicar eventuais observações ou sugestões, que encontrará em nosso site Internet: www.pegperego.com

SERVIÇO DE ASSISTÊNCIA PEG-PÉREGO

Se, inadvertidamente, uma peça do modelo se perder ou danificar, utilizar apenas peças de substituição Peg Pérégo originais. Para eventuais reparações, substituições, informações sobre os produtos, venda de peças originais e acessórios, contactar o Serviço de Assistência Peg Pérégo, indicando o número de série do produto, caso este esteja presente.

tel. 0039/039/60.88.213

fax 0039/039/33.09.992

e-mail assistenza@pegperego.it

sito internet www.pegperego.com

Todos os direitos de propriedade intelectual relativos aos conteúdos deste manual de instruções pertencem à PEG PEREGO S.p.A. e estão protegidos pelas leis vigentes.

NL_Nederlands

Wij danken u voor de keuze van een Peg-Pérego product.

Productcompatibiliteit

- "Isofix Base 0+1 K" kan exclusief met modellen van de autostoeltjes "Primo Viaggio Tri-Fix", "Primo Viaggio SL" en "Viaggio1 Duo-Fix" worden gebruikt.
- Gebruik de Isofix Base 0+1 K niet met de autostoeltjes "Primo Viaggio" of "Primo Viaggio SIP".

Producteigenschappen

- "Isofix Base 0+1 K" moet op autostoelen worden vastgemaakt die in de rijrichting zijn geplaatst. Maak de "Isofix Base 0+1 K" niet vast op stoelen met airbags, of op stoelen die zijwaarts of tegen de normale rijrichting van het voertuig in zijn geplaatst.
- Het gebruik van de "Isofix Base 0+1 K" zorgt voor grotere veiligheid en gemak bij het monteren van Peg Pérégo-autostoeltjes.
- Zorg ervoor, dat het voertuig voorzien is van een Isofix-systeem. Controleer de lijst met automodellen die meegeleverd is met het product.

WAARSCHUWING

- Lees vóór gebruik de instructies zorgvuldig door en bewaar ze voor toekomstige raadpleging in de meegeleverde houder. Het niet opvolgen van de installatieinstructies voor het autostoeltje kan uw kind in gevaar brengen.
- De assemblage- en installatiewerkzaamheden moeten door volwassenen worden uitgevoerd.
- Steek geen vingers in het mechanisme.
- Indien deze veiligheidstoelbasis op stoelen met airbags wordt geïnstalleerd, kan dit de dood of ernstig letsel tot gevolg hebben.
- Vermijd het gevaar, door de airbags rondom het autostoeltje uit te schakelen.
- Zorg er vooral voor, dat tijdens de rit bagage en andere voorwerpen het kind, in het veiligheidsstoeltje niet kunnen verwonden bij

ongelukken.

- Wijk niet af van de aangegeven installatiemethode. Dit kan er toe leiden dat het stoeltje los komt.
- Autostoelbasis, groep 0+, "Semi-Universeel" categorie, klasse E voor gebruik met modellen van de autostoeltjes "Primo Viaggio Tri-Fix", "Primo Viaggio SL". Goedgekeurd volgens Europese standaard ECE R44/04 voor kinderen met een gewicht van 0 tot 13 kg (0 tot 12/14 maanden). Uitsluitend voor gebruik in voertuigen met Isofix goedgekeurde punten (raadpleeg, voor details, de automodellenlijst uitgerust met Isofix-bevestigingssystemen).
- Autostoelbasis, groep 1, "Semi-Universeel" categorie, klasse A voor gebruik met Viaggio 1 Duo-Fix en alle betreffende modellen. Goedgekeurd volgens Europese standaard ECE R44/04 voor kinderen met een gewicht van 9 tot 18 kg (9 maanden tot ongeveer 4 jaar). Kan uitsluitend in voertuigen met goedgekeurde Isofix-punten worden gebruikt.
- Controleer de gebruik- en onderhoudsaanwijzing van het voertuig of het compatibel is met het Isofix-kinderveiligheidssysteem.
- Mocht u twijfels hebben, neem dan contact op met de producent of distributeur van dit kinderautostoeltje.
- De stickers niet verwijderen; dit kan betekenen dat het product niet langer voldoet aan de standaarden.
- Gebruik de basis niet als het kapot is of bij ontbrekende onderdelen, als het tweedehands is of wanneer de herkomst niet duidelijk is, of wanneer het bij een ongeval aan zware krachten is blootgesteld; het is mogelijk dat er een uiterst gevaarlijke structurele schade is ontstaan.
- Wijzig het product niet.
- Neem, voor reparaties, reserveonderdelen of informatie over het product, contact op met de klantenservice. De betreffende informatie treft u aan op de laatste pagina van deze gebruiksaanwijzing.
- Gebruik deze basis niet meer als deze ouder is dan 7 jaar na de op de onderkant aangegeven productiedatum. De natuurlijke slijtage van de materialen kan betekenen dat het niet langer aan de standaarden voldoet.

Instructies voor gebruik in de auto

1. Zoek de Isofix-bevestigingspunten op de autostoelen.
2. Verleng de Isofix-bevestigingen, door de hendel naar beneden te drukken, zoals aangegeven in de afbeelding, om het vast te maken.
3. Haal de steunpoot onder uit de basis en vouw het naar buiten tot deze op zijn plaats vastklikt. Plaats de basis, zoals op de afbeelding getoond, op de autostoel, uitgelijnd met de Isofix-bevestigingen.
4. Koppel de bevestigingen van de basis aan de stoelgespen (controleer of er geen belemmeringen aanwezig zijn waardoor de stoelgespen niet juist kunnen functioneren).
 - **▲ BELANGRIJK:** De twee indicators aan de zijkanten van de hendel veranderen van rood naar groen om aan te geven dat deze juist is bevestigd.
 - **▲ BELANGRIJK:** Als de procedure eenmaal is voltooid, de basis heen en weer bewegen om te controleren of de beide Isofix-punten inderdaad zijn bevestigd.
5. Pas de hoogte van de steunpoot aan door de binnenste sluiting naar beneden te duwen tot de steunpoot de bodem van de auto raakt (het is belangrijk dat de steunpoot goed op de bodem rust, ook wanneer hierdoor de basis iets wordt opgetild van de autostoel).
 - Als de bovenstaande stappen eenmaal zijn voltooid, kan de, "Isofix Base 0+ 1 K", klaar voor gebruik, in de auto blijven.
 - Indien uw auto opbergvakken heeft op de bodem van de auto, in het gebied waar de steunpoot moet staan, open dan deze vakken en laat de poot op de bodem hiervan rusten.

Aansluiten van Primo Viaggio Tri-Fix / Primo Viaggio SL

6. Zet het kind in het autostoeltje op de autostoel, en onthoud dat u hem of haar vastmaakt met het tuigje. Til het stoeltje aan de greep omhoog (tegen de normale rijrichting in) en koppel het aan de basis door met beide handen het stoeltje naar beneden te drukken tot het op zijn plaats vastklikt.
 - **▲ BELANGRIJK:** De twee indicators achter de basis veranderen van rood naar groen, om aan

- te geven dat het autostoeltje juist is bevestigd.
- **▲ BELANGRIJK:** Als de procedure eenmaal is voltooid, het stoeltje heen en weer bewegen om te controleren of het ook echt is bevestigd.
7. Binnen in de auto moet de greep volledig naar beneden tegen de rugleuning van de autostoel rusten, zoals in de afbeelding getoond. Druk op de ronde knoppen op de greep en draai op hetzelfde moment de greep, zoals in de afbeelding getoond, tot deze op zijn plaats vastklikt.
 8. Trek aan de hendel op de basis en druk de basis met het autostoeltje tegen de autostoel tot deze niet verder kan.
 - **▲ BELANGRIJK:** Door op de indicators op de greep te kijken, kan worden gecontroleerd of de basis juist is geplaatst. OK (groen) geeft aan, dat het juist is geplaatst, NO (rood) geeft aan, dat de procedure niet goed is uitgevoerd en moet worden herhaald tot de greep "OK" aangeeft.
 9. Om het autostoeltje van de basis los te maken: druk de greep tot transportstand omhoog, druk de hendel op de rugleuning naar boven en til tegelijkertijd het stoeltje omhoog.
 10. Om de basis van de autostoel los te maken: maak de Isofix-aansluiting los van de verbindingpunten in de auto door de hendel op de basis (pijl A) op te tillen en de basis in de normale rijrichting te duwen (pijl B). Trek aan de hendel (pijl C) en druk de aansluitingen terug in de basis (pijl D). Draai de steunpoot en plaats deze in zijn behuizing (pijl E).

Aansluiten van Viaggio1 Duo-Fix en alle bijbehorende modellen

▲ BELANGRIJK: bevestig het autostoeltje zonder dat het kind hierin zit.

- Zorg ervoor, dat voordat u het autostoeltje op de Isofix-basis aansluit, de Isofix-aansluitingen van het autostoeltje volledig zijn uitgetrokken (pijl A).
 - Indien u problemen ondervindt met het in uw auto vastmaken van het autostoeltje, zet de hoofdsteunen van de auto dan hoger of verwijder deze.
11. Verwijder de plastic behuizing van het autostoeltje met de speciale

ontkoppelknoppen (pijlen A en B).

12. Plaats het autostoeltje op de Isofix Base 0+1 K en schuif de achterste aansluitingen van het autostoeltje in de bevestigingspunten van de basis die zich het meest in de nabijheid van de autostoel bevinden (pijl A).
 - Druk op de voorkant van het autostoeltje tot het op zijn plaats vastklikt (pijl B).
 - **▲ BELANGRIJK:** De twee indicators achter de basis veranderen van rood naar groen, om aan te geven dat het autostoeltje juist is bevestigd aan de basis.
13. Trek aan de hendel (aangegeven door pijl A) en druk de basis van het autostoeltje tegen de autostoel tot deze niet verder kan (aangegeven door pijl B).
 - **▲ BELANGRIJK:** Door op de indicators op het hendel te kijken, kan worden gecontroleerd of de basis juist is geplaatst. OK (groen) geeft aan, dat het juist is geplaatst, NO (rood) geeft aan, dat de procedure niet goed is uitgevoerd en moet worden herhaald tot de greep "OK" aangeeft.
 - **▲ BELANGRIJK:** Als de procedure eenmaal is voltooid, de basis heen en weer bewegen om te controleren of de beide Isofix-punten inderdaad zijn bevestigd.

Serienummers

14. Aan de onderkant van de Isofix Base 0+1 K, nabij de Isofix-aansluitingen, vindt u de volgende informatie: productnaam, productiedatum en serienummer van het product (afb. a). Het goedkeuringslabel vindt u op de Isofix Base 0+1 K, achter het vak met de instructiepagina (afb. b). Deze informatie moet bij klachten worden doorgegeven.

Reiniging en onderhoud

- Uw product vereist minimaal onderhoud. De reiniging en het onderhoud mogen alleen door volwassenen uitgevoerd worden.
- Reinig alle plastic delen regelmatig met een vochtige doek, gebruik geen oplosmiddelen of andere, gelijkaardige producten.
- Bescherm het product tegen de weersomstandigheden, water, regen of sneeuw. De continue en langdurige

blootstelling aan zonlicht zou een kleurverandering van vele materialen tot gevolg kunnen hebben.

- Bewaar het product in een droge plaats.

Lezen van het homologatie-etiket

In deze paragraaf wordt uitgelegd hoe het goedkeuringslabel gelezen moet worden (oranje sticker in het vak voor de gebruiksaanwijzing).

- De tekst SEMI-UNIVERSAL klasse E en klasse A duidt op de compatibiliteit van het autostoeltje met voertuigen die met Isofix -bevestigingssystemen zijn uitgerust.
- Aan de bovenzijde van het etiket staat het merk van de fabrikant en de naam van het product.
- De letter E in een cirkel: duidt op het Europese homologatiemerken en het nummer duidt op het land dat de homologatie afgegeven heeft (1: Duitsland, 2: Frankrijk, 3: Italië, 4: Nederland, 11: Engeland en 24: Ierland).
- Homologatienummer: begint het nummer met 04 dan duidt dit op het vierde amendement (dat op dit moment van kracht is) van verordening R44.
- Referentienorm: ECE R44/04.
- Volgnummer productie: maakt elk zitje persoonlijk, vanaf de afgifte van de homologatie wordt elk zitje door een eigen nummer gekenmerkt.

PEG-PÉREGO S.p.A.



Peg-Pérego S.p.A. is houder van het ISO-certificaat 9001. Dit certificaat biedt aan onze klanten en gebruikers van onze producten een waarborg voor een transparante werkwijze en dus vertrouwen. Peg Pérego kan op elk ogenblik de in deze documenten beschreven modellen wijzigen om technische of commerciële redenen. Peg Pérego wenst zo veel en zo goed mogelijk tegemoet te komen aan de wensen van onze klanten. De mening van onze klanten kennen, is dus heel belangrijk voor ons. Wij verzoeken u daarom vriendelijk een ogenblikje tijd te nemen om onze VRAGENLIJST TEVREDEN KLANTEN in te vullen als u één van onze producten gebruikt en ons

uw eventuele opmerkingen of suggesties stuurt. U vindt de vragenlijst op het adres: www.pegperego.com

Technische service Peg-Pérego

Indien delen van het model per ongeluk kwijt raken of beschadigd raken, dient u alleen originele reserveonderdelen van Peg Pérego te gebruiken. Voor eventuele reparaties aan, vervanging van of informatie over de producten, verkoop van originele reserveonderdelen en accessoires, kunt u contact opnemen met de Assistentiedienst van Peg Pérego. Vermeld hierbij, indien mogelijk, het serienummer van het product.

tel. 0039/039/60.88.213

fax 0039/039/33.09.992

e-mail assistenza@pegperego.it

site internet www.pegperego.com

Alle intellectuele eigendomsrechten op de inhoud van deze gebruiksaanwijzing zijn eigendom van PEG PEREGO S.p.A. en worden beschermd volgens de van toepassing zijnde wetten.

Tak for dit valg af et produkt fra Peg-Pérego.

Produktkompatibilitet

- "Isofix Base 0+1 K" kan anvendes eksklusivt med en hvilken som helst model af bilsæderne "Primo Viaggio Tri-Fix", "Primo Viaggio SL" og "Viaggio1 Duo-Fix".
- Anvend ikke Isofix Base 0+1 K med bilsæderne "Primo Viaggio" eller "Primo Viaggio SIP".

Produktegenskaber

- "Isofix Base 0+1 K" skal monteres på bilsæder med front mod normal kørselsretning. "Isofix Base 0+1 K" må ikke monteres på sæder med airbags eller på sæder med front væk fra eller sidelæns i forhold til bilens normale kørselsretning.
- Brugen af "Isofix Base 0+1 K" sikrer større sikkerhed og nem montering for Peg Peregó bilbarnestole.
- Sørg for, at køretøjet er monteret med et Isofix system. Tjek listen over bilmodeller, der følger med produktet.

ADVARSEL

- Læs instruktionerne omhyggeligt inden brug og opbevar dem i den medfølgende holder for fremtidig reference. Såfremt du undlader at følge monteringsvejledningen for bilsikkerhedsstolen omhyggeligt, kan du udsætte dit barn for fare.
- Samlingen og monteringsarbejdet skal udføres af voksne.
- Undgå at putte fingrene ind i mekanismen.
- Dødsfald eller alvorlige kvæstelser kan blive resultatet, hvis denne sikkerhedsstolebund monteres på sæder med airbags.
- Fjern risiko ved at deaktivere airbags omkring bilsikkerhedsstolens position.
- Under kørsel sørg især for, at bagage og andre genstande ikke kvæster barnet i sikkerhedsstolen i tilfælde af uheld.
- Brug ikke andre montagemetoder end de anviste. Dette ville resultere i fare for løsrivelse

fra sædet.

- Bilbarnestolebund, gruppe 0+, "Semi-Universal"-kategori, klasse E til brug med en hvilken som helst model af bilstolene "Primo Viaggio Tri-Fix", "Primo Viaggio SL". Godkendt under europæisk standard ECE R44/04 for børn fra 0 til 13 kg (0 til 12/14 måneder). Kun til brug i køretøjer monteret med Isofix-godkendte punkter (for detaljer se listen over bilmodeller monteret med Isofix-fastgørelsessystemer).
- Bilbarnestolebund, gruppe 1, "Semi-Universal"-kategori, klasse A til brug med Viaggio1 Duo-Fix og alle dens modeller. Godkendt under europæisk standard ECE R44/04 for børn fra 9 til 18 kg (fra 9 måneder til ca. 4 år). Det kan kun anvendes i køretøjer med godkendte Isofix-punkter.
- Tjek køretøjets manual for brug og vedligeholdelse for at se, om det er kompatibelt med Isofix børnefastspændingssystemer.
- Hvis der er noget, du er usikker på, kan du kontakte producenten eller forhandleren af denne bilbarnestol.
- Fjern ikke klistmærkerne; det kunne betyde, at produktet ikke længere er i overensstemmelse med standarder.
- Brug ikke denne bund, hvis den er stykker eller mangler nogle dele, hvis den er brugt eller af uvis herkomst, eller hvis den har været udsat for voldsom belastningen i et uheld, da den kan have lidt en ekstremt farlig strukturel skade.
- Ændr ikke på produktet.
- For eventuelle reparationer, reservedele eller oplysninger om produktet, kontakt eftersalgsservice. De relevante oplysninger findes på den sidste side i denne manual.
- Brug ikke denne bund efter en periode på 7 år fra produktionsdatoen angivet på under bunden. Materialernes naturlige ældning kan betyde, at den ikke længere er i overensstemmelse med standarder.

Instruktioner for brug i bil

1. Find Isofix-fastgørelsespunkterne på bilsæderne.
2. Forlæng Isofix-sammenkoblingsanordningerne på bunden ved at trykke på håndgrebet som

vist i figuren for at lette fastgørelse.

- 3• Træk støttebenet ud fra under bunden og fold det udad, indtil det klikker i position. Placer bunden på bilsædet som vist i figuren på linje med Isofix-sammenkoblingsanordningerne.
- 4• Kobl sammenkoblingsanordningerne på bunden til sædespænderne (sørg for at der ikke er noget, der forhindrer sædespænderne i at fungere korrekt).
 - **▲ VIGTIGT:** De to signaler på siderne af håndgrebet skifter fra grønt til rødt for at vise, at det er korrekt fastgjort.
 - **▲ VIGTIGT:** Når proceduren er færdig, flyt bunden for at tjekke, om begge Isofix-punkterne virkelig er fastgjort.
- 5• Justér støttebenets højde ved at trykke nedad på det indvendige greb, indtil det når bunden af bilen (det er vigtigt, at benet er godt støttet på bunden af bilen, selv om dette forårsager, at bunden hæves en smule fra køretøjets sæde).
 - Når ovennævnte trin er udført, kan "Isofix Base 0+1 K" blive i bilen klar til brug .
 - Hvis din bil har opbevaringsrum på bunden af køretøjet i området, hvor støttebenet skal hvile, bør du åbne rummet og lade benet hvile på bunden af det.

Sammenkobling af Primo Viaggio Tri-Fix / Primo Viaggio SL

- 6• Place the child in the car seat safety seat, remembering to secure him/her with the harness. Lift the chair with the handle (facing the opposite direction to normal vehicle movement) and engage to the base by pressing down with both hands on the chair until it clicks into place.
 - **▲ VIGTIGT:** De to signaler bag bunden skifter fra rødt til grønt for at vise, at bilbarnestolen er korrekt fastgjort .
 - **▲ VIGTIGT:** Når proceduren er færdig, flyt bilbarnestolen for at tjekke, at den virkelig er fastgjort .
- 7• Ind i bilen skal håndgrebet være helt sænket ned mod køretøjets ryglæn, som vist i figuren. Tryk på de runde knapper på håndgrebet og rotér samtidigt håndtaget som vist i figuren, indtil det klikker i position.
- 8• Træk i håndgrebet på bunden og skub bunden med bilbarnestolen imod bilsædet, indtil de

ikke kan komme længere.

- **▲ VIGTIGT:** Det er muligt at tjekke, om bunden er korrekt placeret ved at kigge på signalerne på håndgrebet. OK (grøn) viser, at positionen er korrekt, NO (rød) viser, at proceduren er forkert udført og skal gentages, indtil håndgrebet kun viser "OK".
- 9• For at frigøre bilbarnestolen fra bunden: løft håndgrebet til dets transportposition, skub håndgrebet på ryglænet opad og løft stolen samtidigt.
 - 10• For at frigøre bunden fra bilsædet: løs Isofix-sammenkoblingsanordningerne fra fastgørelsespunkterne i bilen ved at løfte håndgrebet på bunden (pil A) og trække bunden i normal kørselsretning (pil B). Træk i håndgrebet (pil C) og skub sammenkoblingsanordningerne tilbage ind i bunden (pil D). Rotér støttebenet og placer det i dets kabinet (pil E).

Sammenkobling af Viaggio 1 Duo-Fix og alle dens modeller

▲ VIGTIGT: Barnestolen skal monteres uden barnet i den.

- Inden barnestolen kobles på Isofix-bunden, sørg for at bilbarnestolens Isofix-sammenkoblingsandordningerne stikker helt frem (pil A).
 - Hvis du har svært ved at montere barnestolen i din bil, løft eller fjern køretøjets nakkestøtter.
- 11• Fjern plastikbeklædningen , som er påsat bilbarnestolen med de særlige frigørelseskontakter (pile B og C).
 - 12• Placer bilbarnestolen på Isofix Base 0+1 K og indsæt de bageste sammenkoblingsanordninger på bilbarnestolen i fastgørelsespunkterne på bunden tættest på bilsædet (pil A).
 - Tryk den forreste del af bilbarnestolen, indtil den klikker på plads (pil B).
 - **▲ VIGTIGT:** De to signaler bag bunden skifter fra rødt til grønt for at vise, at bilbarnestolen er korrekt fastgjort til bunden.
 - 13• Træk i håndgrebet på bunden (vist ved pil A) og tryk bunden med bilbarnestolen mod bilsædet, indtil de ikke kan komme længere (vist ved pil B).
 - **▲ VIGTIGT:** Det er muligt at tjekke, om

bunden er korrekt placeret ved at kigge på signalerne på håndgrebet. OK (grøn) viser, at positionen er korrekt, NO (rød) viser, at proceduren er forkert udført og skal gentages, indtil håndgrebet kun viser "OK".

A VIGTIGT: Når proceduren er færdig, flyt bunden for at tjekke, om begge Isofix-punkterne virkelig er fastgjort.

Serienumre

- 14+ På undersiden af Isofix Base 0+1 K, i nærheden af Isofix-sammenkoblingsanordningerne findes følgende information: Produktnavn, fremstillingsdato og serienummeret på selve produktet (fig. a). Godkendelsesmærkatet befinder sig på Isofix Base 0+1 K bag rummet indeholdende instruktionsbladet (fig. b). Denne information er påkrævet i tilfælde af klager.

Rengøring og vedligeholdelse

- Produktet har kun brug for et minimum af vedligeholdelse. Rengøring og vedligeholdelse må kun udføres af voksne.
- Rengør delene i plastik regelmæssigt med en fugtig klud; brug ikke opløsningsmidler eller lignende produkter.
- Beskyt produktet mod vejrforholdene, vand, regn eller sne; mange materialer vil skifte farve, såfremt de udsættes for sollys i længere tid.
- Opbevar produktet på et tørt sted.

Sådan læses typegodkendelsesmærkatet

I dette afsnit finder du forklaringer på, hvordan typegodkendelsesmærkatet læses (orange mærkat), som findes på instruktionsbladet.

- Betegnelsen SEMI-UNIVERSAL Klasse E og Klasse A angiver at autostolen er kompatibel med biler udstyret med systemets Isofix -beslag.
- Øverst på mærkatet findes den producerende virksomheds varemærke samt produktets navn.
- Bogstavet E indeni en cirkel angiver mærket for den Europæiske typegodkendelse, og nummeret angiver det land, der har udstedt typegodkendelsen (1: Tyskland, 2: Frankrig, 3: Italien, 4: Holland, 11: Storbritanien og 24: Irland).
- Typegodkendelsesnummer: Hvis nummeret

starter med 04 angiver det den fjerde ændring (den aktuelt gældende) af R44 reglementet.

- Referencenorm: ECE R44/04.
- Progressivt produktionsnummer: individualiserer hver enkelt autostol; fra typegodkendelsesdatoen har hver enkelt stol sit eget nummer.

PEG-PÉREGO S.p.A.



Peg Pérego S.p.A. er ISO 9001 certificeret. Certificeringen yder kunder og forbrugere garanti for gennemsuelighed og tillid til måden firmaet arbejder på. Peg-Pérego forbeholder sig retten til

på ethvert tidspunkt at foretage ændringer af de heri beskrevne modeller af tekniske eller forretningsmæssige grunde. Peg-Pérego er til forbrugernes disposition med henblik på at opfylde deres behov på bedste måde. Det er derfor yderst vigtigt og værdifuldt for os at høre, hvad vores kunder mener. Vi vil derfor være dig taknemmelige, hvis du efter anvendelsen af et af vores produkter udfylder SPØRGESKEMAET VEDR. KUNDETILFREDSHED, som du finder på vores internetside, hvor du kan anføre bemærkninger eller forslag: www.pegperegocom

Serviceafdelingen Peg-Pérego

Skulle det ske, at dele af modellen mistes eller beskadiges, må der kun anvendes originale Peg-Pérego reservedele. For eventuelle reparationer, udfixtninger, produktoplysninger, salg af originale reservedele og tilbehør bedes du kontakte Serviceafdelingen hos Peg Pérego med oplysning om produktets serienummer, hvis et sådant findes.

Tlf.: 0039/039/60.88.213

fax 0039/039/33.09.992

e-mail assistenza@pegperegocom

Internetside www.pegperegocom

Alle ophavsrettigheder til denne manuals indhold tilhører PEG PEREGO S.p.A og er beskyttet af gældende lovgivning.

Kiitos, kun olet valinnut Peg-Pérego-tuotteen.

Tuotteen yhteensopivuus

- Tuotetta "Isofix Base 0+1 K" voidaan käyttää yksinomaan minkä tahansa autonistuinten "Primo Viaggio Tri-Fix", "Primo Viaggio SL" ja "Viaggio1 Duo-Fix" mallin kanssa.
- Älä käytä Isofix Base 0+1 K:ta "Primo Viaggio" tai "Primo Viaggio SIP"-autonistuinten kanssa.

Tuoteominaisuudet

- "Isofix Base 0+1 K" tulee asentaa autonistuimeen normaaliin matkustussuuntaan päin. Älä asenna "Isofix Base 0+1 K:ta" turvatyynyllä varustettuihin istuimiin, tai istuimiin, jotka ovat poispäin tai sivuttain auton normaaliin matkustussuuntaan nähden.
- "Isofix Base 0+1 K:n" käyttö varmistaa paremman turvallisuuden sekä Peg Perego -lastenistuinten helpomman kiinnittämisen autoon.
- Varmista, että autoon on asennettu Isofix-järjestelmä. Tarkasta tuotteen kanssa toimitettu lista automalleista.

VAROITUS

- Lue ohjeet huolellisesti ennen käyttöä, ja säilytä ne toimitetussa pidikkeessä tulevaa tarvetta varten. Mikäli et noudata auton turvaistuimen asennusohjeita huolellisesti, lapsesi joutuu vaaraan.
- Aikuisen tulee suorittaa kokoonpano ja asennus.
- Vältä sormien työntämistä mekanismeihin.
- Kuolema tai vakava vamma voi olla tuloksena, mikäli tämä turvaistuinlusta asennetaan turvatyynyllä varustettuihin istuimiin.
- Eliminoi vaara poistamalla turvatyynyt käytöstä auton turvaistuimen sijainnin ympäriltä.
- Ole matkustaessasi mahdollisimman huolellinen, etteivät matkatavarat tai muut esineet pääse vahingoittamaan turvaistuimessa

olevaa lasta onnettomuuden sattuessa.

- Älä käytä muita kuin ilmoitettuja asennustapoja. Tämä johtaa istuimesta irtoamisen riskiin.
- Lasten autonistuinlusta, ryhmä 0+, "Semi-universaali" kategoria, luokka E käytettäväksi minkä tahansa autonistuinten "Primo Viaggio Tri-Fix", "Primo Viaggio SL" mallin kanssa. Hyväksytty eurooppalaisen standardin ECE R44/04 nojalla 0–13 kg painaville lapsille (0–12/14 kk). Käytä ainoastaan hyväksytyillä Isofix-pisteillä varustetuissa autoissa (katso tiedot Isofix-kiinnitysjärjestelmillä varustettujen autojen listasta).
- Lasten autonistuinlusta, ryhmä 1, "Semi-universaali" kategoria, luokka A käytettäväksi Viaggio1 Duo-Fixin ja kaikkien sen mallien kanssa. Hyväksytty eurooppalaisen standardin ECE R44/04 nojalla 9–18 kg painaville lapsille (n. 9 kk – 4 v.). Sitä voidaan käyttää ainoastaan hyväksytyillä Isofix-pisteillä varustetuissa autoissa.
- Tarkasta auton käyttö- ja huolto-oppaasta onko se yhteensopiva Isofix-lapsenistuinten kanssa.
- Jos olet epävarma jostain seikasta, ota yhteyttä tämän lasten autonistuimen valmistajaan tai jälleenmyyjään.
- Älä poista tarroja; tämä saattaa tarkoittaa sitä, ettei tuote ole enää standardien mukainen.
- Älä käytä tätä alustaa, jos se on rikki tai siitä puuttuu osia, jos se on käytetty tai sen alkupeuri on epävarma, tai jos se on kärsinyt vakavaa rasitusta onnettomuudessa, sillä siinä voi silloin olla erittäin vaarallisia rakenteellisia vaurioita.
- Älä muokkaa tuotetta.
- Ota yhteyttä jälkimyyntipalveluun korjausten, vaihto-osien tai tuotetietojen merkeissä. Asiaankuuluvat tiedot löytyvät tämän oppaan viimeiseltä sivulta.
- Älä käytä tätä alustaa sen jälkeen, kun 7 vuotta on kulunut pohjassa ilmoitetusta tuotantopäivästä. Materiaalien luonnollinen vanheneminen voi tarkoittaa sitä, ettei tuote ole enää standardien mukainen.

Käyttöohjeet autossa

1. Etsi autonistuinten Isofix-kiinnityspisteet.
2. Pidennä alustassa olevat Isofix-kiinnikkeet

painamalla vipua kuvassa näytetyllä tavalla, kiinnittämisen helpottamiseksi.

- 3• Ota tukijalka ulos alustan alta ja käännä sitä ulospäin, kunnes se napsahtaa paikalleen. Sijoita alusta autonistuimeen kuvassa näytetyllä tavalla, samaan linjaan Isofix-kiinnikkeiden kanssa.
- 4• Kiinnitä alustassa olevat kiinnikkeet istuinsolkiin (tarkista ettei mikään estä istuinsolkia toimimasta oikein).
 - **▲ TÄRKEÄÄ:** Kahvan sivuilla olevat kaksi signaalia vaihtuvat punaisesta vihreäksi ilmoittaakseen, että se on kunnolla kiinnitetty.
 - **▲ TÄRKEÄÄ:** Kun toimenpide on suoritettu, siirrä alustaa tarkastaaksesi, että molemmat Isofix-pisteet on todellakin kiinnitetty.
- 5• Säädä tukijalan korkeutta painamalla sisäsalpaa kunnes se koskettaa auton lattiaa (on tärkeää, että jalka on hyvin tuettuna auton lattialle, vaikka tämä aiheuttaisikin sen, että alusta on hieman koholla autonistuimesta).
 - Kun yllä kuvatut vaiheet on suoritettu, "Isofix Base 0+1 K" voi pysyä autossa käyttövalmiina.
 - Jos autosi lattialla on säilytyslokeroita sillä alueella, jolla tukijalan on tarkoitus sijaita, sinun tulee avata lokero ja asettaa jalka sen pohjalle.

Primo Viaggio Tri-Fixin / Primo Viaggio SL:n kytkeminen

- 6• Aseta lapsi autonistuimen turvaistuimelle, ja muista kiinnittää hänet valjailla. Nosta istuinta kahvalla (kohdistettuna vastakkaiseen suuntaan normaaliin auton liikkeeseen nähden) ja kytke se alustaan painamalla istuinta kummallakin kädellä alaspäin, kunnes se napsahtaa paikalleen.
 - **▲ TÄRKEÄÄ:** Alustan takana olevat kaksi signaalia vaihtuvat punaisesta vihreäksi ilmoittaakseen, että lasten autonistuin on kunnolla kiinnitetty.
 - **▲ TÄRKEÄÄ:** Kun toimenpide on suoritettu, siirrä lasten autonistuinta tarkastaaksesi, että se on todellakin kiinnitetty.
- 7• Auton sisällä, kahvan tulee olla täysin laskettuna autonistuimen selkänojaa kohden, kuvassa osoitetulla tavalla. Paina kahvan pyöreitä painikkeita ja käännä kahvaa samaan aikaan kuvassa osoitetulla tavalla, kunnes se napsahtaa paikalleen.
- 8• Vedä alustan kahvaa ja työnnä alustaa ja

lastenistuinta autonistuinta vasten, kunnes ne eivät enää mene pidemmälle.

- **▲ TÄRKEÄÄ:** On mahdollista tarkastaa, että alusta on oikein sijoitettu katsomalla kahvassa olevia signaaleja. OK (vihreä) ilmaisee, että asento on oikea, NO (punainen) ilmaisee, että toimenpide on suoritettu virheellisesti, ja se tulee toistaa, kunnes kahvassa näkyy "OK".
- 9• Vapauttaaksesi lasten autonistuimen alustasta: nosta kahva kuljetusasentoon, työnnä selkänojan vipua ylöspäin ja nosta istuinta samaan aikaan.
 - 10• Vapauttaaksesi alustan autonistuimesta: Vapauta Isofix-liittimet auton kiinnityspisteistä nostamalla alustan kahvaa (nuoli A) ja vetämällä alustaa normaaliin matkustussuuntaan päin (nuoli B). Vedä kahvaa (nuoli C) ja paina liittimet takaisin alustan sisään (nuoli D). Käännä tukijalkaa ja aseta se koteloonsa (nuoli E).

Viaggio 1 Duo-Fixin ja kaikkien sen mallien kytkeminen

▲ TÄRKEÄÄ: autonistuin tulee kiinnittää ilman, että lapsi istuu siinä samalla.

- Ilman autonistuimen kiinnittämistä Isofix-alustaan, varmista, että lasten autonistuimen Isofix-liittimet ovat täysin pidennettyinä (nuoli A).
 - Jos sinulla on vaikeuksia asentaa autonistuinta autoosi, nosta auton niskatukia ylöspäin tai poista ne.
- 11• Poista lasten autonistuinta kiinnitetty muovikotelo erityisillä vapautuskytkimillä (nuolet B ja C).
 - 12• Sijoita lasten autonistuin Isofix Base 0+1 K:hon ja työnnä lasten autonistuimen takaliittimet lähimpänä autonistuinta oleviin alustan kiinnityspisteisiin (nuoli A).
 - Paina lasten autonistuimen etuosaa, kunnes se napsahtaa paikalleen (nuoli B).
 - **▲ TÄRKEÄÄ:** Alustan takana olevat kaksi signaalia vaihtuvat punaisesta vihreäksi ilmoittaakseen, että lasten autonistuin on kunnolla kiinnitetty alustaan.
 - 13• Vedä alustan kahvaa (nuoli A) ja työnnä alustaa ja lastenistuinta autonistuinta vasten, kunnes ne eivät enää mene pidemmälle (nuoli B).
 - **▲ TÄRKEÄÄ:** On mahdollista tarkastaa, että alusta on oikein sijoitettu katsomalla kahvassa

olevia signaaleja. OK (vihreä) ilmaisee, että asento on oikea, NO (punainen) ilmaisee, että toimenpide on suoritettu virheellisesti, ja se tulee toistaa, kunnes kahvassa näkyy "OK".

▲ TÄRKEÄÄ: Kun toimenpide on suoritettu, siirrä alustaa tarkastaaksesi, että molemmat Isofix-pisteet on todellakin kiinnitetty.

Sarjanumerot

- 14- Isofix Base 0+1 K:n pohjassa, lähellä Isofix-liittimiä, on annettu seuraavat tiedot: tuotenimi, valmistuspäivä ja itse tuotteen sarjanumero (kuva a). Hyväksyntätarra sijaitsee Isofix Base 0+1 K:ssa ohjeellisen säilytyslokeron takana (kuva b). Nämä tiedot ovat tarpeen valituksia varten.

Puhdistus ja huolto

- Tuotteenne edellyttää pienen määrän huoltoa. Puhdistamis- ja huoltotoimenpiteet tulee suorittaa ainoastaan aikuisten toimesta.
- Puhdistus säännöllisesti muoviosat kostealla pyyhkeellä. Älä käytä liuottimia tai muita samankaltaisia tuotteita.
- Suojaa tuote ulkoisilta tekijöiltä, vedeltä, sateelta tai lumelta; jatkuva ja pitkäaikainen auringon paisteesta pitäminen voi aiheuttaa värimuutoksia useisiin materiaaleihin.
- Säilytä tuotetta kuivassa paikassa.

Kuinka hyväksyntäetikettejä tulkitaan

- Tässä kappaleessa kuvataan miten tyyppihyväksyntätarra luetaan (oranssin värinen tarra käyttöohjeen kohdalla).
- Merkinnät SEMI-UNIVERSAL luokka E ja luokka A osoittavat, että auton turvaistuin on yhteensopiva Isofix -kiinnityksellä varustetun ajoneuvon kanssa.
 - Etiketin yläosassa on tuotantolaitoksen merkki ja tuotteen nimi.
 - E-kirjain ympäröitynä: se on eurooppalainen hyväksyntämerkki ja numero määrittelee maan, joka on antanut hyväksynnän (1: Saksa, 2: Ranska, 3: Italia, 4: Alankomaat, 11: Iso Britannia ja 24: Irlanti).
 - Hyväksyntänumero: jos se alkaa 04 se tarkoittaa, että kyseessä on säännöksen R44

neljäs lainmuutos (tällä hetkellä voimassa oleva).

- Viite säännökseen: ECE R44/04.
- Juokseva tuotantonumero: hyväksynnän luovutusnumero on turvaistuinkohtainen; kullakin on oma numeronsa.

PEG-PÉREGO S.p.A.



Peg Pérego S.p.A. on ISO 9001 -sertifioitu yritys. Sertifiointi on asiakkaille ja kuluttajille tae siitä, että yritys toimii läpinäkyvästi ja luotettavasti. Peg Pérego voi koska tahansa tehdä tässä

julkaisussa kuvattuihin malleihin teknisistä tai kaupallisista syistä muutoksia. Peg Pérego haluaa palvella asiakkaitaan ja vastata parhaansa mukaan kaikkiin heidän tarpeisiinsa. Siksi asiakkaidemme mielipiteet ovat meille erittäin tärkeitä ja arvokkaita. Olisimmekin hyvin kiitollisia, jos haluaisit tuottamamme käytettyäsi täyttää KULUTTAJAN TYYTYVÄISYYSKYSELYN ja kertoa siinä mahdollisista huomautuksista ja parannusehdotuksista. Kyselyyn löydät Internet-sivuiltamme: www.pegperego.com

Peg-Pérego-asiakaspalvelu

Jos mallin osat sattuvat menemään hukkaan tai ne vaurioituvat, käytä ainoastaan Peg Péregon alkuperäisiä varaosia. Jos tuotteet vaativat korjausta, osia tulee vaihtaa, haluat lisätietoa tuotteista tai tilata alkuperäisiä varaosia ja lisävarusteita, ota yhteyttä Peg Pérego -yhtiön asiakaspalveluun ja jos mahdollista, ilmoita tuotteen sarjanumero.

puh. +39 039 60 88 213

fax +39 039 33 09 992

s-posti assistenza@pegperego.it

Internet-sivu www.pegperego.com

Kaikki tämän käyttöoppaan sisältöön liittyvät immateriaalioikeudet ovat PEG PEREGO S.p.A.:n omaisuutta ja ne ovat voimassa olevien lakien suojamia.

Děkujeme, že jste si vybrali výrobek Peg-Pérego.

Kompatibilita výrobku

- Základnu „Isofix Base 0+1 K“ lze používat pouze pro autosedačky „Primo Viaggio Tri-Fix“, „Primo Viaggio SL“ a „Viaggio1 Duo-Fix“.
- Nepoužívejte základnu Isofix Base 0+1 K s autosedačkami „Primo Viaggio“ nebo „Primo Viaggio SIP“.

Popis produktu

- Základna „Isofix Base 0+1 K“ musí být ve vozidle upevněna ve směru normální jízdy. Neupevňuje základnu „Isofix Base 0+1 K“ na sedadlech vybavených airbagy nebo na sedadla směřující bokem ke směru jízdy vozidla.
- Použití základny „Isofix Base 0+1 K“ zajišťuje vyšší míru bezpečnosti a snadnější montáž dětských autosedaček Peg Perego.
- Zkontrolujte, zda je vozidlo vybaveno systémem Isofix. Zkontrolujte podle seznamu modelů vozidel, který byl dodán spolu s výrobkem.

VAROVÁNÍ

- **Pozorně si před použitím přečtěte tyto instrukce a uschovejte je do dodaného obalu pro budoucí použití. Pokud přesně nedodržíte pokyny k instalaci bezpečnostní sedačky, může to ohrozit bezpečnost vašeho dítěte.**
- Sestavení a instalaci musí provést dospělá osoba.
- Nevkládejte prsty do mechanismů sedačky.
- Pokud je základna autosedačky namontována na sedadle vybaveném airbagem, může dojít ke smrtelnému nebo vážnému úrazu.
- Odstraňte toto riziko vypnutím airbagů okolo místa umístění bezpečnostní sedačky.
- Při cestování věnujte zvýšenou pozornost zabezpečení zavazadel a jiných předmětů, které by mohly ohrozit v případě kolize bezpečnost dítěte v autosedačce.

- Neprovádějte instalaci jinak, než je uvedeno v pokynech. Mohlo by hrozit nebezpečí uvolnění sedačky.
- Základna pro dětskou autosedačku skupiny 0+, kategorie „Semi-Universal“, třídy E pro použití s jakýmkoliv modelem sedaček „Primo Viaggio Tri-Fix“ a „Primo Viaggio SL“. Schváleno podle Evropské normy ECE R44/04 pro děti o hmotnosti 0 až 13 kg (0 až 12/14 měsíců). Pro použití výlučně ve vozidlech vybavených schválenými kotvicími body Isofix (podrobnosti jsou uvedeny v seznamu vozidel vybavených upevňovacím systémem Isofix).
- Základna pro dětskou autosedačku, skupina 1, kategorie „Semi-Universal“, třída A pro použití se všemi modely Viaggio1 Duo-Fix. Schváleno podle Evropské normy ECE R44/04 pro děti o hmotnosti 9 až 18 kg (9 měsíců až 4 roky). Lze použít pouze ve vozidlech vybavených schválenými kotvicími body Isofix.
- Informace o tom, zda je vozidlo připraveno na použití dětských zádržných systémů Isofix naleznete příručce pro provoz a obsluhu vozidla.
- Pokud máte nějaké pochybnosti, kontaktujte výrobce nebo prodejce této dětské autosedačky.
- Neodstraňujte štítky. Mohlo by dojít k tomu, že tento výrobek nebude odpovídat normám.
- Základnu nepoužívejte, pokud je poškozená nebo chybí její součásti, pokud je koupena z druhé ruky nebo je její původ nejasný a pokud byla vystavena namáhání při kolizi. Její konstrukce může být mimořádně nebezpečně poškozená.
- Výrobek nijak neupravujte.
- Pro opravy, náhradní díly a informace o výrobku se obraťte na poprodejní servis. Příslušné informace jsou uvedeny na poslední stránce této příručky.
- Nepoužívejte základnu po uplynutí 7 let od data výroby vyznačeného na spodní straně. Přirozeným stárnutím materiálu může dojít k tomu, že výrobek již neodpovídá normám.

Pokyny pro použití ve vozidle

1. Vyhleďte na sedadlech vozidla kotvicí body Isofix.
2. Prodlužte úchyty Isofix na základně. Pro

usnadnění stiskněte páku tak, jak je uvedeno na obrázku.

- 3• Vytáhněte ze spodní strany základny opěrnou nohu a vyklopte ji ven, až zaklapne. Položte základnu na sedadlo vozidla tak, jak je uvedeno na obrázku. Zarovnejte úchyty Isofix.
- 4• Zachyťte úchyty na základně do zámků sedadla (zkontrolujte, že nic nebrání zámkům sedadla ve správné funkci).
 - **▲ DŮLEŽITÉ:** Při správném připojení se značky na stranách páky změní z červené na zelenou.
 - **▲ DŮLEŽITÉ:** Po dokončení postupu zkuste pohnout základnou, abyste se ujistili, že jsou oba úchyty Isofix skutečně zapojené.
- 5• Stiskněte západku na opěrné noze a nastavte výšku opěrné nohy tak, aby se opírala o podlahu vozidla (je důležité, aby se noha dokonale opřela o podlahu, i když to může znamenat, že se základna mírně zvedne nad sedadlo vozidla).
 - Po dokončení výše uvedených kroků může základna „Isofix Base 0+1 K“ zůstat ve vozidle připravená k použití.
 - Pokud je vaše vozidlo vybaveno úložnými prostory pod podlahou vozidla v místě, kde se o podlahu opírá opěrná noha, otevřete tento úložný prostor a opřete nohu o jeho dno.

Instalace Primo Viaggio Tri- Fix / Primo Viaggio SL

- 6• Posadte dítě do bezpečnostní autosedačky a připejte ho bezpečnostním pásem. Zvedněte sedačku za madlo (otočte sedačku proti směru jízdy vozidla) a zatlačením oběma rukama upevněte sedačku na základnu. Sedačka musí do základny zaklapnout.
 - **▲ DŮLEŽITÉ:** Pokud je sedačka řádně připevněna, dvě značky na základně za sedadlem změní barvu z červené na zelenou.
 - **▲ DŮLEŽITÉ:** Po dokončení instalace zkuste dětskou sedačkou pohnout, abyste se přesvědčili, že je řádně upevněna.
- 7• Uvnitř vozidla musí být madlo plně sklopeno směrem k opěradlu sedadla ve vozidle tak, jak je uvedeno na obrázku. Na madlu stiskněte kulatá tlačítka a otočte jím podle obrázku, až zapadne na místo.
- 8• Zatáhněte za držadlo na základně a zatlačte na

základnu 10 s dětskou sedačkou proti sedadlu vozidla až na doraz.

- **▲ DŮLEŽITÉ:** Správné umístění základny lze zkontrolovat pohledem na značky na držadle. OK (zelená) znamená, že je umístění správné, NO (červená) znamená, že postup nebyl proveden správně a je nutné jej opakovat tak, aby na držadle byla značka „OK“.
- 9• Uvolnění sedačky ze základny: zvedněte madlo do přepravní polohy, zatlačte páku na opěradle nahoru a současně zvedněte sedačku.
 - 10• Uvolnění základny ze sedadla vozidla: zvedněte páku na základně (šipka A) a zatáhněte za základnu ve směru jízdy (šipka B) a uvolněte tím úchyty Isofix od kotvicích bodů ve vozidle. Zatáhněte za páku (šipka C) a zatlačte úchyty zpět do základny (šipka D). Otočte opěrnou nohu a umístěte ji do výřezu na spodní straně základny (šipka E).

Přípevnění všech modelů Viaggio1 Duo-Fix

▲ DŮLEŽITÉ: dětskou sedačku připevňujte, když v ní dítě nesedí.

- Před připevněním sedačky na základnu Isofix zkontrolujte, zda jsou úchyty Isofix na sedačce zcela vysunuté (šipka A).
 - Pokud máte potíže s upevněním sedačky do vozidla, zvedněte nebo odeberte hlavovou opěrku sedadla ve vozidle.
- 11• Pomocí speciální spínačů (šipky B a C) odstraňte ze sedačky plastové pouzdro.
 - 12• Vložte dětskou sedačku na základnu Isofix Base 0+1 K a vložte zadní úchyty sedačky do kotvicích bodů základny co nejbližší k sedadlu vozidla (šipka A).
 - Zatlačte na přední část sedačky tak, aby zaklapla na místo (šipka B).
 - **▲ DŮLEŽITÉ:** Pokud je sedačka řádně připevněna k základně, dvě značky na základně za sedadlem změní barvu z červené na zelenou.
 - 13• Zatáhněte za držadlo na základně (označené šipkou A) a zatlačte základnu s dětskou sedačkou proti sedadlu vozidla až na doraz (označeno šipkou B).
 - **▲ DŮLEŽITÉ:** Správné umístění základny lze zkontrolovat pohledem na značky na držadle. OK (zelená) znamená, že je umístění správné,

NO (červená) znamená, že postup nebyl proveden správně a je nutné jej opakovat tak, aby na držadle byla značka „OK“.

A DŮLEŽITÉ: o dokončení postupu zkuste pohnout základnou, abyste se ujistili, že jsou oba úchyty Isofix skutečně zapojené.

Výrobní čísla

- 14 Na spodní straně Isofix Base 0+1 K poblíž úchytů Isofix jsou uvedeny následující informace: název výrobku, datum výroby a výrobní číslo vlastního výrobku (Obr. a). Štítek se schválením je umístěn na základně Isofix Base 0+1 K za příhrádkou s pokyny (Obr. b). Tyto informace jsou vyžadovány v případě jakýchkoliv reklamací.

Čištění a údržba

- Tento výrobek si vyžaduje minimální údržbu. Veškeré operace spojené s čištěním a údržbou mohou provádět pouze dospělé osoby.
- Pravidelně čistíte umělohmotné části výrobku vlhkým hadrem; nepoužívejte rozpouštědla anebo jiné podobné prostředky.
- Chraňte výrobek před atmosférickými vlivy, vodou, deštěm a sněhem; nepřetržitě a dlouhodobě vystavení výrobku slunečnímu záření může způsobit změnu barvy mnohých materiálů.
- Uchovávejte výrobek na suchém místě.

Jak číst údaje na homologačním štítku

V tomto odstavci vám vysvětlíme, co znamenají údaje na homologačním štítku (oranžový štítek na na letáku s pokyny).

- Slova SEMI-UNIVERSAL classe E, classe A (polouniverzální, třída E a třída A) znamenají kompatibilitu autosedačky s auty vybavenými připevňovacími systémy Isofix .
- V horní části štítku je uvedena značka výrobce a název výrobku.
- Písmeno E v kroužku značí evropskou homologační značku a číslo označuje zemi, ve které byl výrobek schválený (1: Německo, 2: Francie, 3: Itálie, 4: Holandsko, 11: Velká Británie a 24: Irsko).
- Homologační číslo: jestliže začíná číslicí 04, jedná se o čtvrté znění nařízení R44 (platné znění nařízení).

- Referenční norma: ECE R44/04.
- Vzestupné výrobní číslo (od data vydání schválení) označuje každou autosedačku: každá autosedačka má vlastní číslo.

PEG-PÉREGO S.p.A.



Společnost Peg-Pérego S.p.A. je certifikovaná podle ISO 9001.

Tato certifikace zaručuje klientům a spotřebitelům transparentnost a spolehlivost ohledně pracovních postupů

společnosti. Společnost Peg Pérego si vyhrazuje právo provést jakékoliv změny a úpravy na modelech popsaných v této publikaci, jestliže si to vyžadují technické nebo obchodní důvody. Společnost Peg Pérego je k dispozici svým zákazníkům, aby co nejlépe uspokojila veškeré jejich potřeby a požadavky. Z tohoto důvodu je pro společnost velmi užitečné a cenné se seznámit s názory svých zákazníků. Budeme vám proto velmi vděční, když po použití našeho výrobku vyplníte DOTAZNÍK O SPOKOJENOSTI ZÁKAZNÍKŮ, který naleznete na našich internetových stránkách www.pegperegocom.com, a seznámíte nás s vašimi případnými připomínkami a podněty.

Servisní služba Peg-Pérego

Jestliže náhodou dojde ke ztrátě nebo poškození jednotlivých dílů výrobku, použijte pouze originální náhradní díly Peg Pérego. V případě opravy, výměny, dotazů na výrobky, prodeje originálních náhradních dílů a příslušenství se obraťte na servisní středisko Peg Pérego a pokud možno uveďte sériové číslo výrobku.

tel. 0039/039/60.88.213

fax 0039/039/33.09.992

e-mail assistenza@pegperegocom

internetové stránky www.pegperegocom

Veškerá práva duševního vlastnictví vztahující se na obsah této příručky jsou majetkem společnosti PEG PEREGO S.p.A a jsou chráněna platnými zákony.

Ďakujeme, že ste si vybrali výrobok Peg-Pérego.

Kompatibilita produktu

- „Isofix Base 0+1 K“ môže byť používaná výhradne s ktorýmkoľvek modelom autosedačiek „Primo Viaggio Tri-Fix“, „Primo Viaggio SL“ a „Viaggio1 Duo-Fix“.
- Isofix Base 0+1 K nepoužívajte s autosedačkami „Primo Viaggio“ alebo „Primo Viaggio SIP“.

Charakteristika produktu

- „Isofix Base 0+1 K“ musí byť pripojená na sedadlách vo vozidle tak, aby smerovala v bežnom smere jazdy. „Isofix Base 0+1 K“ nepripievňujte na sedadlá s airbagmi alebo na sedadlá, ktoré sú otočené dozadu alebo na bok od bežného smeru jazdy vozidla.
- Používanie „Isofix Base 0+1 K“ zabezpečuje vyššiu bezpečnosť a jednoduchú montáž detských autosedačiek Peg Perego.
- Uistite sa, že vozidlo je vybavené systémom Isofix. Pozrite si zoznam modelov vozidiel, ktorý je dodaný s výrobkom.

VAROVANIE

- Pred použitím si pozorne prečítajte návod na použitie, riadte sa ním a odložte si ho pre budúce použitie. Ak dôkladne nedodržíte pokyny na inštaláciu bezpečnostnej autosedačky, privediete svoje dieťa do nebezpečenstva.
- Montáž a inštaláciu musia vykonávať dospelé osoby.
- Nevkladajte prsty do mechanizmov.
- Ak túto bezpečnostnú základňu nainštalujete na sedadlá s airbagmi, môže to viesť k smrteľnému alebo vážnemu poraneniu.
- Eliminujte nebezpečenstvo deaktivovaním airbagov, ktoré sa nachádzajú v okolí umiestnenia bezpečnostnej autosedačky.
- Počas jazdy venujte mimoriadnu pozornosť tomu, aby v prípade nehody nezranili dieťa v autosedačke batožina alebo iné objekty.
- Nepoužívajte iné, ako uvedené spôsoby inštalácie.

Mohlo by to viesť k nebezpečenstvu oddelenia od sedadla.

- Základňa pre detskú autosedačku, skupina 0+, „polouniverzálna“ kategória, trieda E na používanie s ktorýmkoľvek modelom autosedačiek „Primo Viaggio Tri-Fix“, „Primo Viaggio SL“. Schválené na základe európskej normy ECE R44/04 pre deti s hmotnosťou od 0 do 13 kg (0 až 12/14 mesiacov). Na použitie iba vo vozidlách vybavených so schválenými bodmi Isofix (podrobnosti nájdete v zozname modelov vozidiel vybavených upevňovacími systémami Isofix).
- Základňa pre detskú autosedačku, skupina 1, „polouniverzálna“ kategória, trieda A na používanie s Viaggio1 Duo-Fix a všetkými jej modelmi. Schválené na základe európskej normy ECE R44/04 pre deti s hmotnosťou od 9 do 18 kg (pribl. od 9 mesiacov do 4 rokov). Môže sa používať iba vo vozidlách so schválenými bodmi Isofix.
- Skontrolujte príručku na používanie a údržbu vozidla, aby ste zistili, či je kompatibilné s detskými zádržnými systémami Isofix
- Ak si nie ste čímkoľvek istí, kontaktujte výrobcu alebo predajcu detskej autosedačky.
- Neodstraňujte nálepky, mohlo by to znamenať, že výrobok už viac nevyhovuje normám.
- Túto základňu nepoužívajte, ak je zlomená alebo jej chýbajú niektoré časti, ak ste ju kúpili z druhej ruky alebo s neznámym pôvodom, alebo ak bola vystavená silnému nárazu pri nehode, pretože by mohla utrpieť mimoriadne nebezpečné konštrukčné poškodenie.
- Výrobok neupravujte.
- Kvôli akýmkoľvek opravám, náhradným dielom alebo informáciám o výrobku kontaktujte popredajné asistenčné služby. Príslušné informácie nájdete na poslednej strane v tejto príručke.
- Túto základňu nepoužívajte po uplynutí 7 rokov od dátumu výroby, ktorý sa nachádza na spodnej strane výrobku. Prírodné starnutie materiálov môže znamenať, že výrobok už viac nevyhovuje normám.

Návod na použitie vo vozidle

1. Nájdite upevňovacie body na sedadlách vozidla.
2. Predĺžte pripojenia Isofix na základni stlačením páky tak, ako je to zobrazené na obrázku, aby sa uľahčilo pripievňovanie.
3. Vytiahnite podpornú nožičku spod základne

a vyklápať ju smerom von, až kým nezacvakne v polohe. Základňu umiestnite na sedadlo vo vozidle tak, ako je to zobrazené na obrázku, vyrovnajte ju s upevneniami Isofix.

4. Pripevnite upnutia na základni k prackám na sedadle (skontrolujte, že v prackách neprekáča nič, čo by mohlo zablokovat správnú prevádzku).
 - **▲ DÔLEŽITÉ:** Dve signalizácie na bokoch rukoväti prejdú z červenej do zelenej farby a označujú správne pripojenie.
 - **▲ DÔLEŽITÉ:** Po dokončení postupu pohýbte základňou a skontrolujte, či sú obidva body Isofix skutočne pripevnené.
5. Nastavte výšku podpornej nožičky stlačením vnútornej západky, až kým sa nedotkne podlahy vo vozidle (je dôležité, aby bola nožička na podlahe dobre podopretá, aj keby to malo spôsobiť mierne zvýšenie základne zo sedadla vozidla).
 - Po dokončení vyššie uvedených krokov môžete nechať „Isofix Base 0+1 K“ vo vozidle pripravenú na použitie.
 - Ak má vaše vozidlo odkladacie priehradky v podlahe na miestach, kde sa má nachádzať podporná nožička, mali by ste priehradku otvoriť a umiestniť nožičku do nej.

Pripevnenie Primo Viaggio Tri-Fix/Primo Viaggio SL

6. Umiestnite dieťa do bezpečnostnej autosedačky, nezabudnite ho zabezpečiť pomocou popruhu. Zdvihnite stoličku s rukoväťou (umiestnite ju proti smeru jazdy vozidla) a pripevnite k základni tak, že zatlačíte obidvomi rukami na stoličku, až kým nezacvakne na mieste.
 - **▲ DÔLEŽITÉ:** Dve signalizácie za základňou prejdú z červenej do zelenej farby a označujú, že autosedačka je správne pripojená.
 - **▲ DÔLEŽITÉ:** Po dokončení postupu pohýbte základňou a skontrolujte, či je skutočne pripevnená.
7. Vo vnútri vozidla, rukoväť musí byť úplne znížená smerom k operadlu sedadla vo vozidle tak, ako je to zobrazené na obrázku. Stlačte okružle tlačidlá na rukoväti a zároveň otáčajte rukoväťou tak, ako je to zobrazené na obrázku, až kým nezapadne na miesto.
8. Potiahnite rukoväť na základni a stlačte základňu 10 tak, aby bola detská autosedačka proti sedadlu vo vozidle, až kým sa už nebude dať

posunúť ďalej.

- **▲ DÔLEŽITÉ:** To, či je základňa správne umiestnená môžete skontrolovať tak, že sa pozriete na signalizácie na rukoväti. OK (zelená) zobrazuje, že umiestnenie je správne. NO (červená) zobrazuje, že postup nebol vykonaný správne a musíte ho opakovať, kým nebude na rukoväti zobrazené iba „OK“.
9. Uvoľnenie detskej autosedačky zo základne: zdvihnite rukoväť do prepravnej polohy, stlačte páku na opierke hore a zároveň zdvíhajte sedáčku.
 10. Uvoľnenie základne zo sedadla vo vozidle: uvoľníte konektory Isofix z upevňovacích bodov vo vozidle zdvihnutím základne na základni (šípka A) a potiahnutím základne v bežnom smere jazdy (šípka B). Potiahnite rukoväť (šípka C) a stlačte konektory späť do vnútra základne (šípka D). Otočte opornú nožičku a umiestnite ju do jej krytu (šípka E).

Pripojenie Viaggio1 Duo-Fix a jej modelov

▲ DÔLEŽITÉ: autosedačka musí byť pripevňovaná bez dieťaťa.

- Pred pripovením autosedačky k základni Isofix sa uistite, že sú konektory Isofix na autosedačke úplne vysunuté (šípka A).
 - Ak máte pri pripovení autosedačky vo vozidle akékoľvek problémy, zdvihnite alebo odstráňte opierku na hlavu vo vozidle.
11. Odstráňte plastový obal na detskej autosedačke pomocou špeciálnych uvoľňovacích spínačov (šípky B a C).
 12. Umiestnite detskú autosedačku do základne Isofix Base 0+1 K a vložte zadné konektory na detskej autosedačke do upevňovacích bodov na základni, ktoré sú najbližšie k sedadlu vo vozidle (šípka A).
 - Tlačte na prednú časť detskej autosedačky, až kým nezacvakne na mieste (šípka B).
 - **▲ DÔLEŽITÉ:** Dve signalizácie za základňou prejdú z červenej do zelenej farby a označujú, že detská autosedačka je správne pripojená k základni.
 13. Potiahnite rukoväť na základni (označené šípkou A) a tlačte základňu s detskou autosedačkou proti sedadlu vo vozidle, až kým už nepôjdu ďalej (označené šípkou B).
 - **▲ DÔLEŽITÉ:** o, či je základňa správne

umiestnená môžete skontrolovať tak, že sa pozriete na signalizácie na rukoväti. OK (zelená) zobrazuje, že umiestnenie je správne. NO (červená) zobrazuje, že postup nebol vykonaný správne a musíte ho opakovať, kým nebude na rukoväti zobrazené iba „OK“.

▲ DÔLEŽITÉ: Po dokončení postupu pohýbte základňou a skontrolujte, či sú obidva body Isofix skutočne pripevnené.

Sériové čísla

14. Na spodnej strane Isofix Base 0+1 K, blízko konektorov Isofix, sa nachádzajú nasledovné informácie: názov výrobku, dátum výroby a sériové číslo samotného výrobku (obr. a). Nálepka o schválení sa nachádza na Isofix Base 0+1 za priehradkou s listom s pokynmi (obr. b). Tieto informácie sa vyžadujú pri všetkých reklamáciách.

Čistenie a údržba

- Tento výrobok si vyžaduje minimálnu údržbu. Všetky operácie spojené s čistením a údržbou musia vykonávať len dospelé osoby.
- Pravidelne čistite vlhkou handričkou umelohmotné časti výrobku; nepoužívajte rozpúšťadlá alebo iné podobné prostriedky.
- Chráňte výrobok pred atmosférickými vplyvmi, vodou, dažďom a snehom; nepretržité a dlhodobé vystavenie slnečnému žiareniu môže spôsobiť zmenu farby mnohých materiálov.
- Uchovávajte výrobok na suchom mieste.

Ako čítať údaje na homologačnom štítku

V tomto odseku vám vysvetlíme ako čítať etiketu schválenia (oranžová nálepka nachádzajúca sa na mieste návodu na použitie).

- Nápisy SEMI-UNIVERSAL trieda E a trieda A udávajú kompatibilitu autosedačky s vozidlami, ktoré sú vybavené systémami uchytenia Isofix
- V hornej časti štítku sa nachádza značka výrobcu a názov výrobku.
- Písmeno E v kruhu označuje európsku homologačnú značku a číslo označuje krajinu, v ktorej bol výrobok schválený (1: Nemecko, 2: Francúzsko, 3: Taliansko, 4: Holandsko, 11: Veľká Británia a 24: Írsko).

- Homologačné číslo: ak začína číslom 04, jedná sa o štvrtú zmenu zákona R44 (toho, ktorý je aktuálne v platnosti).
- Referenčná norma: ECE R44/04.
- Vzostupné výrobné číslo: označuje každú autosedačku; od dátumu vydania schválenia je každá autosedačka označená vlastným číslom.

PEG-PÉREGO S.p.A.



Spoločnosť Peg-Pérego S.p.A. je certifikovaná podľa ISO 9001.

Tento certifikát zaručuje zákazníkovi a spotrebiteľovi transparentnosť a spoľahlivosť vzhľadom na pracovné postupy

spoločnosti. Spoločnosť Peg Pérego môže kedykoľvek vykonať zmeny a úpravy na modeloch, ktoré sú popísané v tejto publikácii, ak si to budú vyžadovať technické alebo obchodné podmienky. Spoločnosť Peg Pérego je vždy k dispozícii svojim spotrebiteľom, aby čo najlepšie uspokojila všetky ich potreby a požiadavky. Z tohto dôvodu je pre spoločnosť veľmi dôležité a cenné oboznámiť sa s názormi našich zákazníkov. Preto vám budeme veľmi vďační, keď po použití nášho výrobku vyplníte DOTAZNÍK PRE ZISTENIE SPOKOJNOSTI ZÁKAZNÍKOV, ktorý nájdete na nasledujúcej internetovej adrese: www.pegperegocom. Prosíme vás o uvedenie prípadných postrehov a doporučení.

Asistenčná služba spoločnosti Peg-Pérego

Ak by ste náhodou časti modelu stratili alebo by sa poškodili, používajte výhradne originálne náhradné diely Peg Pérego. V prípade prípadných opráv, výmen, informácií o výrobkoch, predají náhradných dielov a príslušenstva sa obráťte na servisnú sieť Peg Pérego, pričom uveďte, ak by ste ho mali k dispozícii, sériové číslo výrobku.

tel. 0039/039/60.88.213

fax 0039/039/33.09.992

e-mail assistenza@pegperegocom

internetová stránka www.pegperegocom

Všetka práva duševného vlastníctva vzťahujúce sa na obsah tejto príručky sú majetkom spoločnosti PEG PEREGO SpA sú chránené platnými zákonmi.

Köszönjük, hogy a Peg-Pérego termékét választották.

A termék kompatibilitása

- Az „Isofix Base 0+1 K” gyerekülés-rögzítő foglalat kizárólag az autós gyerekülések „Primo Viaggio Tri-Fix”, a „Primo Viaggio SL” és a „Viaggio1 Duo-Fix” modelljeivel használható.
- Ne használja az „Isofix Base 0+1 K” gyerekülés-rögzítő foglalatot a „Primo Viaggio” vagy a „Primo Viaggio SIP” autós gyerekülésekkel.

A termék jellemzői

- Az „Isofix Base 0+1 K” gyerekülés-rögzítő foglalatot normál utazási irányban szemben kell felszerelni az autóülésekre. Ne szerelje fel az „Isofix Base 0+1 K” gyerekülés-rögzítő foglalatot olyan ülésekre, amelyek légzsákkal vannak ellátva, vagy pedig a jármű normál utazási irányától eltérő irányba vagy oldalra néznek.
- Az „Isofix Base 0+1 K” használata nagyobb biztonságot jelent, és megkönnyíti a Peg-Pérego autós gyerekülések beszerelését.
- Győződjön meg arról, hogy a jármű el van látva Isofix rendszerrel. Ellenőrizze a termékhez mellékelt automodell-listát.

VIGYÁZAT

- Használat előtt gondosan olvassa el az utasításokat, és későbbi tanulmányozás céljából őrizze meg a tartójában. A biztonsági autós gyerekülés beszerelésére vonatkozó utasítások be nem tartásával gyermekek súlyos veszélynek teheti ki.
- Az összeillesztést és összeszerelést felnőtteknek kell elvégeznie.
- Ne dugja az ujjait a szerkezetbe.
- A biztonsági gyerekülés-rögzítő foglalat légzsákkal ellátott ülésre történő felszerelése halálos vagy komoly kimenetelű sérülésekhez vezethet.
- Az autós gyerekülést körülvevő légzsákok kikapcsolásával hátrítsa el a veszélyt.
- Fordítson különös gondot a csomagokra vagy egyéb olyan tárgyakra, amelyek baleset esetén a biztonsági gyerekülésben ülő gyermeknek

sérülést okozhatnak.

- Ne használjon az itt felsoroltaktól eltérő beszerelési módszert, mert ezek a gyerekülés kimozdulását okozhatják.
- Gyerekülés-rögzítő foglalat, 0+ korcsoport, „féluniverzális” kategória, E osztály, a „Primo Viaggio Tri-Fix” és „Primo Viaggio SL” autós gyerekülések bármely modelljével való használatra. Az ENSZ-EGB 44/04. számú európai szabvány szerint 0–13 kg-os gyermekek számára (kb. 0-tól 12/14 hónapos korig) van jóváhagyva. Csak jóváhagyott Isofix pontokkal ellátott járművekben való használatra (részletekért lásd a termékhez mellékelt automodell-listát).
- Gyerekülés-rögzítő foglalat, 1. korcsoport, „féluniverzális” kategória, A osztály, a „Viaggio1 Duo-Fix” valamennyi modelljével való használatra. Az ENSZ-EGB 44/04. számú európai szabvány szerint 9–18 kg-os gyermekek számára (kb. 9 hónapostól 4 éves korig) van jóváhagyva. Csak jóváhagyott Isofix pontokkal ellátott járművekben való használatra.
- Olvassa el a jármű használati és karbantartási útmutatóját, hogy megtudja, kompatibilis-e az Isofix autós gyerekülés-rendszerekkel.
- Ha bármilyen kétségei vannak, lépjen kapcsolatba a gyártóval vagy a gyerekülés forgalmazójával.
- Ne távolítsa el a matricákat; különben a termék nem felel meg a szabványoknak.
- Ne használja a foglalatot, ha törött, ha egyes részeit hiányoznak, ha másodkézből származik vagy bizonytalan eredetű, ha baleset következtében súlyos behatás érte, mert ez azt jelenti, hogy szerkezetileg sérülhetett, ami veszély forrása lehet.
- Ne módosítsa a terméket.
- A javítások, alkatrészek cseréje és a termékre vonatkozó információk tekintetében forduljon a vevőszolgálatához. A vonatkozó információért tekintse meg jelen útmutató utolsó lapját.
- Ne használja a foglalatot, ha az alján jelzett dátumtól számítva több mint 7 év telt el. Az anyagok természetes előregedése azal járhat, hogy már nem felel meg a biztonsági szabványoknak.

Autós használati utasítás

1. Keresse meg az Isofix csatlakozópontokat az autóüléseken.
2. A csatlakoztatás megkönnyítése érdekében a kar ábra szerinti megnyomásával hosszabbítsa meg a

foglalat Isofix csatlakozóit.

- Emelje ki a lábazatot a foglalat alól, és hajtsa ki addig, amíg a helyére nem kattann. Az ábra szerint helyezze el az alapot az autó ülésén, az Isofix csatlakozókkal egyvonalban.
- Kattintsa rá a foglalat csatlakozóit az ülés csatlakozóiba (győződjön meg róla, hogy semmi sem akadályozza az ülés csatlakozójába való bekapcsolást).
 - ▲ FONTOS:** A kar oldalán lévő jelzés pirosból zöldbe megy át, és ezzel jelzi, hogy megfelelően van rögzítve.
 - ▲ FONTOS:** Mihelyt kész az eljárás, mozgassa meg a foglalatot, és ellenőrizze, hogy mindkét Isofix pont jól van-e csatlakoztatva.
- A belső kar lenyomásával állítsa be a lábázat magasságát úgy, hogy a lábázat érintse az autó padlóját (fontos, hogy a lábázat nekitámaszkodjon az autó padlójának, még akkor is, ha emiatt a foglalat kissé emelkedik az autólülestől).
 - A fenti lépések elvégzése után az „Isofix Base 0+1 K” használatra készen az autóban tartható.
 - Ha az autó padlójában tárolórekesz van kialakítva azon a helyen, ahol a lábázatnak meg kéne támaszkodnia, akkor ki kell nyitni a tárolórekeszt, és a lábazatot a rekesz alján kell megtámasztani.

A „Primo Viaggio Tri-Fix” / „Primo Viaggio SL” csatlakoztatása

- Tegye be a gyermeket a biztonsági autós gyerekülésbe, és ne felejtse el bekötni őt az autós gyerekülés biztonsági övével. A fogantyújánál fogva emelje meg az ülést (a jármű normál menetirányával szembe állítva), majd az ülést két kézzel lenyomva csatlakoztassa a foglalathoz, míg bele nem kattann.
 - ▲ FONTOS:** A foglalat mögött lévő jelzés pirosból zöldbe megy át, és ezzel jelzi az autós gyerekülés rögzítésének megfelelőségét.
 - ▲ FONTOS:** Mihelyt kész az eljárás, mozgassa meg az autós gyerekülést, és ellenőrizze, hogy jól van-e csatlakoztatva.
- Az autóban a fogantyút teljesen le kell eresztetni a jármű háttámlája felé, ahogy azt az ábra is mutatja. Nyomja meg a fogantyú kerek gombjait, ezzel egyidejűleg forgassa el a fogantyút az ábra szerint, míg pozícióba nem kattann.
- Húzza meg a foglalaton található fogantyút, és nyomja neki az autós gyereküléssel ellátott

foglalatot az autólülésnek ütközésig.

- ▲ FONTOS:** fogantyú jelzéseire nézve ellenőrizheti, hogy a foglalat megfelelően van-e pozicionálva. Az OK (zöld) jelzés azt jelenti, hogy a pozíció megfelelő, a NO (piros) azt, hogy a pozicionálás nem sikerült megfelelőképpen, és újra kell ismétlni, míg a fogantyú OK-t nem mutat.
- Az autós gyerekülés foglalatról való leszedéséhez emelje fel a fogantyút hordozó pozícióba, nyomja fölfelé a háttámlán lévő kart, és ezzel egyidejűleg emelje meg az ülést.
 - A foglalat autólülesről való leszedéséhez a foglalat fogantyújának felemelésével („A” nyíl), és a foglalat normál utazási irányba történő elhúzásával („B” nyíl) kapcsolja ki az Isofix csatlakozókat az autó rögzítőpontjaiból. Húzza meg a fogantyút („C” nyíl), és tolja vissza a csatlakozókat a foglalat belsejébe („D” nyíl). Forgassa el a lábazatot, és hajtsa vissza a helyére („E” nyíl).

A „Viaggio1 Duo-Fix” valamennyi modelljének csatlakoztatása

- ▲ FONTOS:** A gyerekülést úgy kell beszerelni, hogy a gyermek még nem ül benne.
 - Mielőtt az autós gyerekülést az Isofix foglalatra rögzítené, győződjön meg arról, hogy az autós gyerekülés Isofix csatlakozói teljesen ki vannak tolvá („A” nyíl).
 - Ha problémái vannak a gyerekülés behelyezése során, emelje fel vagy vegye ki a jármű fejtámláját.
- Távolítsa el az autós gyereküléshez rögzített műanyag vázát a különleges kioldó csatlakozókkal („B” és „C” nyíl).
 - Illesse fel az autós gyerekülést az „Isofix Base 0+1 K” gyerekülés-rögzítő foglalatra, majd illesse be az autós gyerekülés hátsó csatlakozóit az autólüléshez legközelebbi foglalat rögzítőpontjaiba („A” nyíl).
 - Nyomja meg az autós gyerekülés elejét addig, amíg a helyére nem kattann („B” nyíl).**▲ FONTOS:** A foglalat mögött lévő jelzés pirosból zöldbe megy át, és ezzel jelzi az autós gyerekülés foglalathoz való rögzítésének megfelelőségét.
 - Húzza meg a foglalaton található fogantyút („A” nyíl), és nyomja rá az autós gyereküléssel ellátott foglalatot az autólülésre, ütközésig („B” nyíl).**▲ FONTOS:** ogyantyú jelzéseire nézve ellenőrizheti, hogy a foglalat megfelelően van-e

pozicionálva. Az OK (zöld) jelzés azt jelenti, hogy a pozíció megfelelő, a NO (piros) azt, hogy a pozicionálás nem sikerült megfelelőképpen, és újra kell ismételn, míg a fogantyú OK-t nem mutat.

▲ FONTOS: Mielőtt kész az eljárást, mozgassa meg a foglalatot, és ellenőrizze, hogy mindkét Isofix pont jól van-e csatlakoztatva.

Sorozatszámok

14. Az Isofix Base 0+1 K alján, az Isofix csatlakozók közelében a következő információk vannak feltüntetve: terméknév, a termék gyártási dátuma és sorozatszám („a” ábra). A jóváhagyási címke az „Isofix Base 0+1 K” gyerekkülés-rögzítő foglalat, az útmutatótartó rekesz mögött található („b” ábra). Ez az információ minden panasz esetén szükséges.

Tisztítás és karbantartás

- A termék minimális karbantartást igényel. A tisztító és karbantartó műveleteket csak felnőttek végezhetik.
- Egy nedves törülköhával rendszeresen tisztítsák meg a műanyagból készült részeket, ne használjanak oldószereket vagy egyéb hasonló termékeket.
- Óvják a terméket a légköri hatóerőktől, víztől, esőtől vagy hótól; a folytonos és hosszadalmas napsütésnek való kitétel sok alapanyagban színváltozást okozhat.
- Száraz helyen tárolják a terméket.

Hogyan kell a hitelesítési címkét értelmezni

- Ebben a bekezdésben megmagyarázzuk, hogyan kell leolvasni a tanúsítási címkét (az utasításokat tartalmazó lap ágyazatában elhelyezett narancssárga címke)
- Az E és A osztály FÉL-UNIVERZÁLIS feliratok jelzik, hogy az autós ülés kompatibilis az Isofix beakasztási rendszerrel felszerelt járművekkel.
 - A címke felső részén található a gyártó cég márkajelzése és a termék neve.
 - Egy körben elhelyezett E betű: az Európai hitelesítés védjegyét jelöli és a szám a jóváhagyást megadó országot határozza meg (1: Németország, 2: Franciaország, 3: Olaszország, 4: Hollandia, 11: Nagy-Britannia és 24: Írország).
 - Hitelesítési szám: ha 04-gyel kezdődik, akkor az azt jelenti, hogy az R44 szabályzat negyedik (a

jelenleg érvényben lévő) módosítása.

- Hivatkozási szabvány: ECE R44/04.
- Progresszív gyártási szám: minden gyerekkülést beazonosít, a jóváhagyás megadásától kezdődően mindegyik meg van különböztetve egy saját számmal.

PEG-PÉREGO S.p.A.



A Peg-Pérego Rt. ISO 9001 tanúsítással rendelkezik. A tanúsítvány a vállalati munkamódszer rendszerezettségének és az abban való bizalomnak a

garanciáját kínálja az ügyfeleknek és a fogyasztóknak. A Peg Pérego az ebben a kiadványban ismertett modelleknek műszaki vagy kereskedelmi jellegű okokból kifolyólag bármikor végrehajt hat módosításokat. A Peg Pérego a Fogyasztói rendelkezésére áll minden igényű legjobb kielégítése céljából. Ehhez az ügyfeleink véleményének megismerése számunkra rendkívül fontos és értékes. Ezért nagyon hálásak lennénk, ha a termékünk használatbavétele után kitöltenék a FOGYASZTÓI ÉRTÉKELÉSI KÉRDŐÍVET és abban feltüntetnék az esetleges észrevételeiket vagy ötleteiket; a kérdőívet az alábbi internetes weboldalunkon találják meg: www.pegperegocom

Peg-Pérego vevőszolgálat

Ha a modell részei véletlenül elvesznek vagy megsérülnek, akkor csak eredeti Peg Pérego cserealkatrészeket használjanak! Az esetleges javítások, cserék, a termékekkel kapcsolatos információk valamint az eredeti alkatrészek és tartozékok értékesítése ügyében vegyék fel a kapcsolatot a Peg Pérego Vevőszolgálatával, meghatározva a termék sorozatszámát, amennyiben a rendelkezésükre áll.

tel. 0039/039/60.88.213

fax 0039/039/33.09.992

e-mail assistenza@pegperegocom

internetes weboldal www.pegperegocom

A kezelési útmutató tartalmával kapcsolatos minden szellemi tulajdonjog a PEG PEREGO S.p.A. tulajdonát képezi, és az érvényes jogszabályok hatálya alá tartozik.

Hvala, ker ste izbrali izdelek Peg Perego.

Združljivost izdelka

- "Isofix Base 0+1 K" je podstavek, ki je primeren izključno za uporabo v kombinaciji z varnostnimi sedeži za otroke Primo Viaggio Tri-Fix, Primo Viaggio SL, Viaggio1 Duo-Fix v vseh izvedbah.
- Podstavka Isofix Base 0+1 K ne uporabljajte v kombinaciji z varnostnimi sedeži za otroke "Primo Viaggio" in "Primo Viaggio SIP".

Lastnosti izdelka

- Podstavek "Isofix Base 0+1 K" lahko namestite le na sedeže, ki so obrnjeni v smer vožnje. Podstavka "Isofix Base 0+1 K" ne nameščajte na sedeže z zračnimi blazinami in na tiste, ki so obrnjeni nasprotno od običajne smeri vožnje vozila ali prečno nanjo.
- Uporaba podstavka "Isofix Base 0+1 K" zagotavlja večjo varnost ter preprosto namestitev varnostnih sedežev za otroke Peg Perego v vozilo.
- Preverite, ali je vozilo opremljeno s sistemom Isofix. Oglejte si seznam modelov vozil, ki je priložen izdelku.



OPOZORILO

- **Pred uporabo preberite navodila in jih shranite na ustrezno mesto, tako da jih boste po potrebi lahko v prihodnosti znova uporabili. Če navodil za namestitev varnostnega sedeža za otroke strogo ne upoštevate, lahko ogrozite varnost vašega otroka.**
- Za montažo in namestitev mora poskrbeti odrasla oseba.
- Ne vstavljajte prstov v mehanizme.
- Obstaja nevarnost hudih poškodb ali celo smrti, zato tega podstavka za otroške varnostne sedeže ne nameščajte na sopotnikove sedeže z zračnimi blazinami.
- Obstaja nevarnost sproženja zračnih blazin, zato izključite zračne blazine okrog varnostnega sedeža za otroka.

- V vozilu bodite posebej pozorni na prtljago in na druge predmete, ki bi v primeru nezgode lahko otroka v varnostnem sedežu poškodovali.
- Ne sledite drugačnim postopkom namestitve od tistih, ki so opisani v teh navodilih, saj obstaja nevarnost odpetja s sedeža.
- Podstavek za varnostni sedež za otroke skupina 0+, "poluniverzalna" kategorija, razred E, namenjen za varnostne sedeže za otroke Primo Viaggio Tri-Fix, Primo Viaggio SL. Skladno z veljavnim evropskim standardom ECE R44/04 je primeren za otroke, teže od 0 do 13 kg (0-12/14 mesecev). Uporablja se lahko le v vozilih s homologiranimi pritrdišči Isofix (za podrobnosti si oglejte seznam modelov vozil s pritrdišči Isofix).
- Podstavek za varnostni sedež za otroka, skupina 1, poluniverzalna kategorija, razred A, namenjen za varnostne sedeže za otroke Viaggio1 Duo-Fix v vseh različicah. Skladno z veljavnim evropskim standardom ECE R44/04 je primeren za otroke, teže od 9 do 18 kg (približno od 9 mesecev do 4 let). Uporablja se ga lahko le v vozilih s homologiranimi pritrdišči Isofix.
- V navodilih za uporabo in vzdrževanje vašega vozila preverite združljivost z zadrževalnimi sistemi za otroke s pritrdišči Isofix.
- V primeru dvomov se obrnite na proizvajalca ali na pooblaščenega prodajalca tega varnostnega sedeža za otroke.
- Ne odstranjujte nalepk, saj bi to lahko pomenilo, da izdelek ne izpolnjuje zahtev standardov.
- Ne uporabljajte tega podstavka, če opazite, da je polomljen ali mu manjkajo določeni deli, če je bil predhodno rabljen ali je neznanega izvora, če je bil izpostavljen izrednim obremenitvam ali je bil udeležen v nezgodi, saj ima lahko strukturne poškodbe, ki so izredno nevarne.
- Ne predelujte izdelka.
- Za morebitna popravila, zamenjavo delov in informacije o izdelku se obrnite na poprodajno službo. Različne informacije so na voljo na zadnji strani teh navodil.
- Ne uporabljajte tega podstavka po izteku 7 let od datuma izdelave, ki je odtisnjen na dnu izdelka: zaradi naravnega staranja materialov po tem času morebiti ne bo več izpolnjeval zahtev standardov.

Navodila za uporabo v vozilu

1. Poiščite položaj pritrdišč Isofix na sedežu vašega vozila.

2. Izvlecite priključke Isofix na podstavku, tako da pritisnete ročico, kot je prikazano na sliki, da olajšate vpetje.
3. Izvlecite podporno nogo izpod podstavka in jo obrnite navzven, tako da se zaskoči. Zatem postavite podstavek na sedež vašega vozila tako, kot je prikazano na sliki ob priključkih Isofix.
4. Vpnite priključke podstavka v pritrdišča sedeža (prepričajte se, da ob pritrdiščih na sedežu ni drugih predmetov, ki bi lahko ovirali pravilno delovanje).
 - **▲ POMEMBNO:** dva indikatorja ob straneh ročaja spremenita barvo z rdeče na zeleno v znak pravilnega vpetja.
 - **▲ POMEMBNO:** ko zaključite ta postopek, poskusite premakniti podstavek, da se prepričate, ali sta oba priključka Isofix pravilno vpeta.
5. Nastavite podporno nogo po višini, tako da ročico v njeni notranjosti potisnete navzdol, da se dotakne tal v vozilu (pomembno je, da noga stabilno stoji na tleh vozila, četudi je podstavek rahlo dvignjen od sedeža).
 - Ko ste opravili navedeno, lahko ostane podstavek "Isofix Base 0+1 K" v vozilu pripravljen za uporabo.
 - Če so v tleh vozila, v predelu dotika z nogo, predali za shranjevanje predmetov, odprite pokrov predala in nogo položite na dno.

Vpetje varnostnega sedeža za otroke Primo Viaggio Tri-Fix/ Primo Viaggio SL

6. Otrok posejete v varnostni sedež in ga pripnete z ustreznim varnostnim pasom. Primitve varnostni sedež za ročaj (nasprotno od smeri vožnje) in ga vpnite v podstavek, tako da nanj pritisnete z obema rokama, da se zaskoči.
 - **▲ POMEMBNO:** dva indikatorja za podstavkom spremenita barvo z rdeče na zeleno v znak pravilnega vpetja.
 - **▲ POMEMBNO:** ko zaključite opisani postopek, poskusite premakniti varnostni sedež za otroka, da se prepričate, ali je pravilno vpet.
7. V vozilu ročaj v celoti potisnite naprej ob hrbtni naslon avtomobilskega sedeža, kot je prikazano na sliki. Pritisnite okrogla gumba na ročaju in sočasno obrnite ročaj naprej, kot je prikazano na sliki, tako da se zaskoči.
8. Povlecite ročaj na podstavku, nato pa ga potisnite skupaj z varnostnim sedežem za otroke do konca

ob avtomobilski sedež.

- **▲ POMEMBNO:** Pravilno namestitvev podstavka lahko preverite na podlagi indikatorja na ročaju: OK (zeleno) označuje pravilni položaj, NO (rdeča) označuje napačno izvedbo postopka, ki ga je treba ponavljati, dokler indikator na ročaju ne prikaže napisa OK.
9. Če želite varnostni sedež za otroke odpeti s podstavka, sledite naslednjemu postopku: ročaj pomaknite v položaj za prenašanje, ročico na hrbtnem naslonu potisnite navzgor in sočasno dvignite varnostni sedež.
 10. Če želite podstavek odpeti z avtomobilskega sedeža, sledite naslednjemu postopku: odpnite priključka Isofix s pritrdišč na sedežu vozila, kar storite tako, da dvignete ročaj na podstavku (puščica a) in povlečete podstavek v smeri vožnje (puščica b). Kavolja zložite v podstavek, tako da povlečete za ročaj (slika c) on ju potisnete v podstavek (puščica d). Obrnite podporno nogo in jo vstavite v njeno ležišče (puščica e).

Vpetje varnostnega sedeža za otroke Viaggio 1 Duo-Fix (in vseh njegovih izvedb)

- **▲ POMEMBNO:** med vpenjanjem varnostnega sedeža za otroke v vozilo naj otrok ne sedi v varnostnem sedežu.
- Preden varnostni sedež za otroke vpnete v podstavek Isofix, se prepričajte, da sta priključka varnostnega sedeža v celoti iztegnjena (puščica a).
 - Če bi imeli težave z nameščanjem varnostnega sedeža za otroke v vozilo, dvignite ali snemite naslon za glavo z avtomobilskega sedeža.
 11. Snemite plastično ohišje za varnostnega sedeža, tako da pritisnete ročici za sprostitev (puščici b in c).
 12. Varnostni sedež za otroke postavite na podstavek Isofix Base 0+1 K, pri tem pa zadnja priključka varnostnega sedeža vstavite v pritrdišča na podstavku, ki sta najbližje sedežu (puščica a).
 - Pritisnite prednji del varnostnega sedeža, tako da se zaskoči (puščica b).
 - **▲ POMEMBNO:** dva indikatorja za podstavkom spremenita barvo z rdeče na zeleno v znak pravilnega vpetja varnostnega

sedeža v podstavku.

13. Povlecite ročaj na podstavku (puščica a), nato pa ga skupaj z varnostnim sedežem za otroke potisnite do konca ob avtomobilski sedež (puščica b).

▲ POMEMBNO: Pravilno namestitve podstavka lahko preverite na podlagi indikatorja na ročaju: OK (zeleno) označuje pravilni položaj, NO (rdeča) označuje napačno izvedbo postopka, ki ga je treba ponovljati, dokler indikator na ročaju ne prikaže napisa OK.

▲ POMEMBNO: ko zaključite ta postopek, poskusite premakniti podstavek, da se prepričate, ali sta oba priključka Isofix pravilno vpeta.

Serijske številke

14. Na zadnji strani v spodnjem delu podstavka Isofix Base 0+1 K, proti priključkoma Isofix, so navedeni naslednji podatki: ime, datum izdelave in serijska številka izdelka (slika a). Na zadnji strani podstavka Isofix Base 0+1 K je predal, v katerem so shranjena navodila z nalepko o homologaciji (slika b). Ti podatki so uporabniku v pomoč v primeru težav z izdelkom.

Čiščenje in vzdrževanje

- Izdeleke ne potrebuje veliko vzdrževanja. Čistijo in vzdržujejo ga lahko samo odrasli.
- Plastične dele redno brišite z vlažno krpo. Ne uporabljajte topil ali drugih podobnih izdelkov.
- Izdeleke zaščitite pred atmosferskimi vplivi, vodo, dežjem ali snegom; daljše izpostavljanje soncu lahko povzroči spremembo barve veliko materialov.
- Izdelek hranite v suhem prostoru.

Kako beremo homologacijsko etiketo

V tem poglavju je razloženo, kako beremo homologacijsko etiketo (oranžna etiketa, ki jo najdete v ležišču lista z navodili).

- Napisa SEMI-UNIVERSAL classe E (razred E) in classe A (razred A) pomenita združljivost avtosedeža z vozili, opremljenimi s sistemi pripenjanja Isofix
- Na vrhu etikete je znak proizvajalca in ime

izdelka.

- Črka E v krogu: je znak evropske homologacije, številka pa pomeni državo, ki je homologacijo izdala (1: Nemčija, 2: Francija, 3: Italija, 4: Nizozemska, 11: Velika Britanija in 24: Irska).
- Številka homologacije: če se začne z 04, pomeni, da gre za četrti popravek (trenutno veljaven) pravilnika R44.
- Ustrezni normativ: ECE R44/04.
- Serijska številka proizvodnje: je na vsakem avtosedežu drugačna, edinstvena. Pri homologaciji dobi vsak avtosedež svojo številko.

PEG-PÉREGO S.p.A.



Peg Pérego S.p.A. ima certifikat ISO 9001. Certifikat za stranke in uporabnike pomeni garancijo transparentnosti in zaupanja v delo podjetja. Peg Perego se lahko kadarkoli odloči, da bo

spremenil modele, objavljene v katalogu, najsi bo to zaradi tehničnih ali podjetniških razlogov. Peg Pérego je vedno na voljo svojim strankam, da v kar največji meri izpolni njihove potrebe. Zato je za nas zelo pomembno, da poznamo mnenje svojih strank. Hvaležni vam bomo, če si boste, ko boste uporabili naš izdelek, vzeli čas in izpolnili VPRAŠALNIK O ZADOVOLJSTVU STRANK, ki ga boste našli na naših spletnih straneh, na naslovu: www.pegperego.com

Center za pomoč uporabnikom

Če izgubite ali poškodujete sestavni del izdelka, uporabite izključno originalne rezervne dele Peg Pérego. V primeru popravil, zamenjav, podatkov o izdelku in naročila originalnih nadomestnih delov in dodatkov, se obrnite na službo za pomoč uporabnikom Peg Perego, pri tem pa navedite serijsko številko izdelka, če je le-ta navedena.

Tel. 0039/039/6088213

Faks. 0039/039/3309992

E-pošta: assistenza@pegperego.it

E-pošta: www.pegperego.com

Vse pravice intelektualne lastnine v zvezi z vsebino teh uporabniških navodil so last družbe PEG PEREGO S.p.A. in so zaščitene z veljavnimi zakoni.

Благодарим вас за то, что вы выбрали продукцию компании Peg-Perego.

Совместимость изделия

- Основание «Isofix Base 0+1 K» можно использовать только с различными моделями автокресел «Primo Viaggio Tri-Fix», «Primo Viaggio SL» и «Viaggio1 Duo-Fix».
- Не используйте основание «Isofix Base 0+1 K» с автокреслами «Primo Viaggio» или «Primo Viaggio SIP».

Характеристики изделия

- Основание «Isofix Base 0+1 K» следует устанавливать на сиденьях автомобиля, расположенных по направлению движения. Не устанавливайте основание «Isofix Base 0+1 K» на сиденьях с подушками безопасности или сиденьях, расположенных обратно или перпендикулярно направлению движения автомобиля.
- Использование основания «Isofix Base 0+1 K» гарантирует более высокий уровень безопасности и удобство установки детских автокресел Peg Perego.
- Убедитесь, что автомобиль оборудован системой Isofix; см. перечень моделей автомобилей, прилагаемый к изделию.

▲ ВНИМАНИЕ!

- Перед эксплуатацией внимательно прочитайте инструкции и храните их в держателе для использования в дальнейшем. Несоблюдение инструкций при установке автокресла может быть опасным для вашего ребенка.
- Операции по сборке и установке изделия должны выполнять только взрослые.
- Не допускайте попадания пальцев в механизмы.
- Установка этого основания для автокресла на сиденье, оборудованные подушками безопасности, может привести к смерти или серьезным травмам.
- Этой опасности можно избежать, отключив подушки безопасности вокруг места

установки автокресла.

- При поездках уделяйте особое внимание размещению багажа и других предметов в автомобиле, чтобы они не травмировали ребенка в автокресле в случае аварии.
- Не применяйте другие методы установки, отличающиеся от указанных, поскольку это может привести к отсоединению основания от сиденья.
- Основание для детских автокресел группы 0+ категории «полууниверсальное» класса E для использования с различными моделями автокресел «Primo Viaggio Tri-Fix», «Primo Viaggio SL». Одобрено как соответствующее требованиям европейского стандарта ECE R44/04 для детей весом от 0 до 13 кг (от рождения до 12/14 месяцев). Предназначено только для использования в автомобилях, оснащенных системами крепления Isofix (подробнее см. в перечне моделей автомобилей, оснащенных системами крепления Isofix).
- Основание для детских автокресел группы 1 категории «полууниверсальное» класса A для использования с автокреслом «Viaggio1 Duo-Fix» и всеми его моделями. Одобрено как соответствующее требованиям европейского стандарта ECE R44/04 для детей весом от 9 до 18 кг (от 9 месяцев до примерно 4 лет). Основание можно использовать только в автомобилях, оснащенных системами крепления Isofix.
- Чтобы проверить совместимость автомобиля с детскими системами пассивной безопасности Isofix, см. инструкции по эксплуатации и техническому обслуживанию вашего автомобиля.
- В случае каких-либо сомнений обратитесь к производителю или продавцу этого детского автокресла.
- Не удаляйте наклейки, поскольку это может нарушить соответствие изделия требованиям стандартов.
- Не используйте это основание в таких случаях: оно сломано, отсутствуют компоненты, изделие приобретено из вторых рук, его происхождение неизвестно или оно подвергалось значительной ударным нагрузкам в результате аварии, поскольку это может привести к

разрушению его структуры.

- Не вносите изменения в изделие.
- Для ремонта, замены компонентов и получения информации об изделии обращайтесь в службу послепродажного обслуживания. Соответствующая информация приведена на последней странице этого руководства.
- Не используйте это основание, если с даты производства, указанной на его дне, прошло более 7 лет. Из-за естественного старения материалов устройство может более не соответствовать требованиям стандартов.

Инструкции по использованию в автомобиле

1. Найдите крепления Isofix на сиденьях автомобиля.
2. Выдвиньте крепления Isofix на основании, нажимая на рычаг, как показано на рисунке, чтобы облегчить фиксацию основания.
3. Извлеките поддерживающую опору из-под основания и разверните наружу, чтобы она со щелчком встала на место. Разместите основание на сиденье автомобиля, как показано на рисунке, совместив крепления Isofix.
4. Соедините крепления основания с петлями Isofix автомобильного сиденья (убедитесь в отсутствии помех, которые могут нарушить функционирование системы крепления).
 - **▲ ВАЖНО!** Правильность подсоединения можно проверить по индикаторам, которые из красных становятся зелеными.
 - **▲ ВАЖНО!** Закрепив основание, подвигайте его, чтобы убедиться в том, что оба крепления Isofix зафиксированы.
5. Отрегулируйте высоту поддерживающей опоры, нажимая вниз внутренний фиксирующий рычажок, пока опора не коснется пола автомобиля (важно, чтобы опора надежно стояла на полу машины, даже если при этом база будет немного приподыматься над сиденьем).
 - После выполнения этих действий основание «Isofix Base 0+1 K» можно оставить в машине, чтобы в дальнейшем устанавливать на него автокресло.
 - Если в полу вашего автомобиля в той области, на которой стоит поддерживающая опора, имеются отсеки для хранения, следует открыть

отсек и устанавливать опору на его дно.

Установка на основание автокресла Primo Viaggio Tri-Fix / Primo Viaggio SL

6. Посадите ребенка в автокресло, не забыв застегнуть ремни безопасности. Подвиньте кресло за ручку (в направлении, противоположном обычному направлению движения автомобиля) и закрепите его на основании, обеими руками нажимая на кресло, чтобы оно со щелчком встало на место.
 - **▲ ВАЖНО!** Правильность крепления детского автокресла на основании можно проверить по индикаторам, которые из красных становятся зелеными.
 - **▲ ВАЖНО!** По завершении процедуры подвигайте детское автокресло, чтобы убедиться в том, что оно действительно зафиксировано.
7. В машине ручку следует полностью опустить к спинке сиденья автомобиля, как показано на рисунке. Нажмите на круглые кнопки на ручке, одновременно двигая ее, как показано на рисунке, пока ручка со щелчком не зафиксировается в нужном положении.
8. Потяните за ручку на основании и двигайте основание с автокреслом к спинке сиденья автомобиля до упора.
 - **▲ ВАЖНО!** Правильность положения основания можно проверить по индикаторам на ручке. ОК (зеленый) означает, что положение правильное, NO (красный) указывает на то, что процедура была проведена неверно и ее следует повторить, чтобы на ручке был виден только символ «ОК».
9. Чтобы снять детское автокресло с основания: переведите ручку в транспортировочное положение и нажмите рычаг на спинке вверх, одновременно поднимая автокресло.
10. Чтобы снять основание с сиденья автомобиля: отсоедините крепления Isofix от фиксаторов в автомобиле, подняв ручку на основании (стрелка А) и потянув основание по направлению движения автомобиля (стрелка В). Потяните за ручку (стрелка С) и задвиньте крепления обратно в основание

(стрелка D). Поверните поддерживающую опору и поместите в соответствующее гнездо (стрелка E).

Установка на основание автокресла Viaggio1 Duo-Fix и всех его моделей

▲ ВАЖНО! Запрещается устанавливать автокресло с сидящим в нем ребенком.

- Прежде чем устанавливать автокресло на основание Isofix, убедитесь, что крепления Isofix детского автокресла полностью выдвинуты (стрелка A).
 - При возникновении проблем с установкой автокресла в машине поднимите или снимите подголовники сидений.
11. Снимите пластиковый чехол, прикрепленный к детскому автокреслу с помощью специальных разъединителей (стрелки B и C).
 12. Расположите детское автокресло на основании «Isofix Base 0+1 K» и вставьте задние крепления автокресла в фиксаторы на основании как можно ближе к сиденью автомобиля (стрелка A).
 - Нажмите на переднюю часть автокресла, чтобы оно со щелчком встало на место (стрелка B).
- ▲ ВАЖНО!** На правильность установки детского автокресла на основании указывает изменение цвета индикаторов с красного на зеленый.
13. Возьмитесь за ручку основания (показанную стрелкой A) и двигайте основание с автокреслом к спинке сиденья автомобиля до упора (показано стрелкой B).
 - ▲ ВАЖНО!** Правильность положения основания можно проверить по индикаторам на ручке. ОК (зеленый) означает, что положение правильное, NO (красный) указывает на то, что процедура была проведена неверно и ее следует повторить, чтобы на ручке был виден только символ «ОК».
 - ▲ ВАЖНО!** Установив автокресло, подвигайте основание, чтобы убедиться в том, что оба крепления Isofix зафиксированы.

Серийные номера

14. На днище базы «Isofix Base 0+1 K» возле

креплений Isofix указаны такие сведения: название изделия, дата производства и серийный номер самого изделия (рис. а). Сертификационная табличка основания «Isofix Base 0+1 K» находится за отсеком с инструкцией (рис. б). Эту информацию следует указывать в любых претензиях.

Чистка и уход

- Ваше изделие нуждается в несложном уходе. Операции чистки и ухода должны выполнять только взрослые.
- Периодически очищайте пластмассовые детали влажной тряпкой, не пользуйтесь растворителями и сходными веществами.
- Защитите изделие от атмосферных осадков - воды, снега или дождя. Постоянная и продолжительная подверженность солнечным лучам может вызвать цветовые изменения многих материалов.
- Храните изделие в сухом месте.

Как читать этикетку сертификации

В этом параграфе мы объясним, как читать табличку сертификации (оранжевая табличка, расположенная на базе рядом с инструкцией).

- Надпись "ПОЛУ-УНИВЕРСАЛЬНАЯ" класса E и класса A указывает на совместимость автокресла с автомобилями, оснащенные системами крепления Isofix .
- На верхней части этикетки приводятся знак завода-изготовителя и название изделия.
- Буква E в кружочке: обозначает знак Европейского утверждения, а цифра обозначает страну, выдавшую утверждение (1: Германия; 2: Франция; 3: Италия; 4: Нидерланды; 11: Великобритания и 24: Ирландия).
- Номер утверждения: Если он начинается цифрами 04 то это значит, что речь идет о четвертой поправке (действующей в настоящее время) регламента R44.
- Нормы для справок: ECE R44/04.
- Порядковый номер выпуска: с момента выдачи сертификации, однозначно идентифицирует каждое кресло, которое обозначается своим собственным номером.



Peg-Perego S.p.A. сертифицирована по ISO 9001. Сертификация гарантирует заказчиком и потребителем, что компания работает, соблюдая принципы гласности и доверия.

Компания Peg-Perego имеет право вносить в любой момент изменения в модели, описанные в настоящем издании, по причинам технического или коммерческого характера. Peg-Perego находится к услугам своих клиентов для полного удовлетворения всех их требований. Поэтому, для нас очень важно знать мнение наших клиентов. Поэтому, мы будем вам признательны, если после использования нашего изделия вы заполните АНКЕТУ ОБ УДОВЛЕТВОРЕННОСТИ ПОТРЕБИТЕЛЯ, которую можно найти на нашем сайте в Интернете, высказывая свои замечания или рекомендации. www.pegperego.com

Служба обслуживания Peg-Perego

В случае утери или порчи аксессуаров, применяйте только фирменные запасные части производства компании Peg Pérégo. Для выполнения ремонта, замены запасных частей и получения информации об устройстве обращайтесь в службу послепродажного обслуживания Peg Pérégo, сообщив, при его наличии, серийный номер продукта:

Срок службы: 3 года.
Гарантийный срок: 12 месяцев

тел.: 0039/039/60.88.213 факс
0039/039/33.09.992
e-mail assistenza@pegperego.it
сайт в интернете: www.pegperego.com



Соответствует требованиям
технического регламента ТР
ТС 007/2011

Изготовитель: PEG PEREGO S.P.A. (Пер Перего С.П.А.); Адрес: Via de Gasperi 50 - 20862 ARCORE (MB), Italy (Виа де Гаспери 50 - 20862 Аркоре (МБ), Италия).
Страна производства: Италия.

Bir Peg-Perego ürününü tercih ettiğiniz için size teşekkür ederiz.

Ürün Uyumluluğu

- "Isofix Taban 0+1 K" ürünü, "Primo Viaggio Tri-Fix", "Primo Viaggio SL" ve "Viaggio1 Duo-Fix" araç koltuğu modellerinden herhangi biriyile kullanılabilir.
- Isofix Taban 0+1 K ürününü "Primo Viaggio" veya "Primo Viaggio SIP" araç koltukları ile kullanmayın.

Ürün Özellikleri

- "Isofix Taban 0+1 K", seyahat yönüne doğru bakan araç koltuklarına takılmalıdır. "Isofix Taban 0+1 K" ürününü hava yastığı bulunan koltuklara ya da aracın sürüş yönüne göre arkaya veya yana bakan koltuklara takmayın.
- "Isofix Taban 0+1 K" kullanılması, Peg Perego çocuk araç koltuklarının montajını kolaylaştırır ve emniyet düzeyini artırır.
- Aracın bir Isofix sistemiyle donatıldığından emin olun. Ürünle birlikte verilen uygun araç modelleri listesini inceleyin.

⚠ UYARI

- Ürünü kullanmadan önce talimatları dikkatlice okuyun ve ileride başvurmak üzere ürünün tutucusunda saklayın. Araç emniyet koltuğunun montaj talimatlarına uymamanız çocuğunuzun hayatını tehlikeye atmanız anlamına gelir.
- Montaj ve kurulum işleri yetiştirkinler tarafından doğru bir şekilde yapılmalıdır.
- Mekanizmalara parmaklarınızı sokmayın.
- Bu emniyet tabanının hava yastıklı koltuklara takılması ciddi yaralanmalara ve hatta ölüme neden olabilir.
- Araç emniyet koltuğunun bulunduğu alanın çevresindeki hava yastıklarının devre dışı bırakarak bu tehlikeyi önleyebilirsiniz.
- Seyahat sırasında, olası bir kaza haline bagajın veya diğer cisimlerin emniyet koltuğundaki çocuğa zarar vermemesi için gereken tedbirleri alın.
- Belirtilenlerden farklı montaj ya da kurulum

yöntemleri uygulamayın. Koltuktan ayrılma riski söz konusu olabilir.

- Çocuk araç koltuğu tabanı, grup 0+, "Yarı Evrensel" kategori, her türlü "Primo Viaggio Tri-Fix", "Primo Viaggio SL" model araç koltuğu ile kullanıma uygun E sınıfı. 0 ila 13 kg (0 ila 12/14 ay) arasındaki çocuklar için ECE R44/04 Avrupa Standardı'na göre onaylanmıştır. Sadece Isofix onaylı noktalara sahip araçlarda kullanılabilir (detaylı bilgi için, Isofix ek sistemleriyle donatılmış araç modelleri listesine bakın).
- Çocuk araç koltuğu tabanı, grup 1, "Yarı Evrensel" kategori, Viaggio1 Duo-Fix ve tüm modelleri ile birlikte kullanın için Sınıf A. 9 ila 18 kg (9 ay ila 4 yaş) arasındaki çocuklar için ECE R44/04 Avrupa Standardı'na göre onaylanmıştır. Sadece onaylı Isofix noktalarına sahip araçlarda kullanılabilir.
- Isofix çocuk emniyet sistemleri ile uyumlu olup olmadığını görmek için aracın kullanım ve bakım kılavuzuna başvurun.
- Aklınıza takılan bir husus olursa, bu çocuk araç koltuğunun satıcısına veya üreticisine başvurun.
- Yapışkan etiketleri sökmeyin; ürünün artık standartlara uygun olmadığı anlamına gelebilir.
- Kırılmışsa, eksik parçaya varsa, ikinci else veya menşei bilinmiyorsa, bir kazada ciddi darbe almışsa bu tabanı kullanmayın; yapısal hasar görenek ciddi şekilde tehlike arz edecek bir hale gelmiş olabilir.
- Ürün üzerinde hiçbir değişiklik yapmayın.
- Her türlü onarım, yedek parça temini veya ürün hakkında bilgi almak için, satış sonrası destek bölümüne başvurun. İlgili tüm bilgiler bu kılavuzun son sayfasında yer almaktadır.
- Alt kısmında belirtilen üretim tarihinden itibaren 7 yıl geçmişse bu ürünü kullanmaya son verin. Malzemelerin normal bir şekilde aşınmış olması, ürünün ilgili standartlara artık uygun olmadığı anlamına gelebilir.

Araç içi kullanıma yönelik talimatlar

1. Aracın koltuklarındaki Isofix bağlantı noktalarını bulun.
2. Sabitleme işini kolaylaştırmak için, şekilde gösterildiği gibi kola bastırarak taban üzerindeki Isofix bağlantı atışmanlarını uzatın.
3. Tabanın altındaki destek ayağını çekin ve yerine sabitlenene kadar dışarıya doğru katlayın. Tabanı, Isofix atışmanları ile hizalanacak biçimde şekilde

gösterildiği gibi araç koltuğuna yerleştirin.

4. Tabanın üzerindeki atışmanları koltuğun emniyet kemeri tokalarını geçirin (kemere tokalarının doğru çalışmasını önleyecek hiçbir engel olmadığını teyit edin).
 - **▲ ÖNEMLİ:** Tutamağın yan kısımlarındaki iki sinyal göstergesi, ünitenin doğru takıldığını belirtmek için kırmızı renkten yeşil renge döner.
 - **▲ ÖNEMLİ:** İşlem tamamlanınca, her iki Isofix noktalarının doğru sabitlendiğini kontrol etmek için tabanı biraz oynatın.
5. İç mandala araç tabanına temas edene kadar bastırarak destek ayağının yüksekliğini ayarlayın (tabanın araç koltuğundan bir miktarda daha yüksek bir seviyeye gelmesine neden olsa bile, ayağın araç tabanında iyi bir şekilde desteklenmesi çok önemlidir).
 - Yukarıdaki adımlar tamamlandıktan sonra, "Isofix Taban 0+1 K" araçta kullanıma hazır hale gelir.
 - Aracınızın tabanında destek ayağının uzanacağı noktalarda saklama bölmeleri varsa, söz konusu bölmeyi açarak ayağı bu bölmenin altına uzatmalısınız.

Primo Viaggio Tri-Fix / Primo Viaggio SL Bağlama

6. Çocuğu kemerlerle güvenli bir şekilde sabitlemeye dikkat ederek çocuğu araç emniyet koltuğunun içine yerleştirin. Sandalyeyi tutamaktan kaldırın (aracın sürüş yönünün aksine bakan) ve yerine sabitlenene kadar iki elinizle sandalyeye bastırarak tabana kavraştırın.
 - **▲ ÖNEMLİ:** Tabanın arkasındaki iki sinyal göstergesi, çocuk araç koltuğunun doğru takıldığını göstermek için kırmızı renkten yeşil renge döner.
 - **▲ ÖNEMLİ:** İşlem tamamlandıktan sonra, yerine iyi sabitlendiğinden emin olmak için çocuk araç koltuğunu bir miktar oynatın.
7. Aracın içinde, tutamak şekilde gösterildiği gibi araç koltuğu sırtlığına doğru tamamen indirilmiş olmalıdır. Tutamağın üzerindeki yuvarlak düğmelere basın ve aynı anda tutamağı yerine sabitlenene kadar şekilde gösterildiği gibi döndürün.
8. Tabanın üzerindeki kolu çekin ve tabanı (10) çocuk araç koltuğu ile birlikte son noktasına kadar araç koltuğuna karşı itin.
 - **▲ ÖNEMLİ:** Tabanın doğru yerleştirilip

yerleştirilmediğini, kolun üzerindeki sinyallere bakarak da kontrol edebilirsiniz. OK ifadesi (yeşil) konumun doğru olduğunu, NO ifadesi (kırmızı) ise işlemin yanlış yapıldığını ve kol "OK" ifadesini gösterene kadar tekrarlanması gerektiğini belirtir.

- 9- Çocuk araç koltuğunu tabandan ayırmak için: kolu taşıma konumuna getirin, sırtlığın üzerindeki kolu yukarı doğru itin ve aynı anda kolтуu kaldırın.
- 10- Tabanı aracın kolтуundan ayırmak için: tabandaki kolu kaldırarak Isofix konektörlerini araçtaki sabitleme noktalarından ayırın (Ok A) ve tabanı normal sürüş yönüne doğru çekin (Ok B). Kolu çekin (Ok C) ve konektörleri tekrar tabanın içine doğru itin (Ok D). Destek ayağını döndürün ve muhafazasının içine yerleştirin (Ok E).

Viaggio1 Duo-Fix ve tüm modellerini bağlama

▲ ÖNEMLİ: araç kolтуu, çocuk içinde dengilen sabitlenmelidir.

- Araç kolтуunu Isofix tabanına bağlamadan önce, çocuk kolтуunun Isofix konektörlerinin tamamen açıldığını teyit edin (Ok A).
 - Araç kolтуunu aracınıza takma konusunda güçlük yaşıyorsanız, aracın koltuk kafalıklarını yukarı kaldırın veya tamamen çıkarın.
- 11- Özel serbest bırakma düğmelerini (B ve C okları) kullanarak, çocuk araç kolтуuna sabitlenmiş plastik muhafazayı çıkarın.
 - 12- Çocuk araç kolтуunu Isofix Taban 0+1 K'nın üzerine yerleştirin ve çocuk araç kolтуunun arka konektörlerini tabanın araç kolтуuna en yakın olan sabitleme noktalarına geçirin (Ok A).
 - Çocuk araç kolтуunun ön kısmına, yerine tam olarak oturana kadar bastırın (Ok B).

▲ ÖNEMLİ: Tabanın doğru yerleştirilip yerleştirilmediğini, kolun üzerindeki sinyallere bakarak da kontrol edebilirsiniz. OK ifadesi (yeşil) konumun doğru olduğunu, NO ifadesi (kırmızı) ise işlemin yanlış yapıldığını ve kol "OK" ifadesini

gösterene kadar tekrarlanması gerektiğini belirtir. ▲ ÖNEMLİ: İşlem tamamlanınca, her iki Isofix noktalarının doğru sabitlendiğini kontrol etmek için tabanı biraz oynatın.

Seri Numaraları

- 14- Isofix Taban 0+1 K'nın üzerinde, Isofix konektörlerinin hemen yanında, aşağıdaki bilgiler mevcuttur: ürün adı, üretim tarihi ve ürünün seri numarası (şek.a). Onay etiketi ise, Isofix Taban 0+1 K'nın üzerinde, montaj sayfasının bulunduğu bölmenin hemen arkasındadır (şek. b). Bu bilgiler, olası şikâyetlerinizi iletmede size lazım olacaktır.

Temizlik ve bakım

- Elinizdeki ürünün çok az bir bakıma ihtiyacı vardır. Temizlik ve bakım işleri sadece yetişkin kişiler tarafından yapılmalıdır.
- Plastik kısımları periyodik olarak nemli bir bez ile siliniz, çözücü veya benzeri ürünler kullanmayınız.
- Ürünü su, yağmur veya kar gibi atmosfer etkenlerinden koruyunuz; devamlı ve uzun süre güneş altında kalması sonucunda bir çok malzemede renk değişikliklerine yol açabilir.
- Ürünü kuru bir yerde saklayınız.

Uygunluk etiketinin okunması

- Bu paragrafta, tip onayı etiketinin (talimat kağıdında yer alan turuncu etiket) nasıl okunacağı açıklanmaktadır.
- SEMI-UNIVERSAL sınıf E ve sınıf A yazıları bebek oto kolтуunun Isofix bağlantı sistemleri ile donatılmış araçlarla bağdaşabilirliğini göstermektedir.
 - Etiketin üst tarafında üretici firmanın markası ve ürünün adı belirtilmiştir.
 - Daire içinde E harfi: avrupa uygunluk markasını gösterir, rakamlar ise uygunluk belgesini veren ülkeyi temsil eder (1:Almanya, 2: Fransa, 3: İtalya, 4: Hollanda, 11: İngiltere ve 24: İrlanda).
 - Uygunluk numarası: 04 ile başlıyorsa R44 sayılı düzenlemenin dördüncü eki (şu an yürürlükte olan) demektir.
 - Kanun referansı: ECE R44/04.
 - Ürün seri numarası: her bir araba çocuk kolтуunu belirler, uygunluk belgesi alımından itibaren her biri kendi numarası ile belirlidir.

PEG-PÉREGO S.p.A.



Peg-Pérego S.p.A. ISO 9001 sertifikasına sahiptir. Söz konusu sertifikalandırma, Kullanıcılara, Şirketin şeffaf ve güvenilir çalışmalarını konusunda garanti sunmaktadır. Peg Prego, bu

belgede belirtilen ürün özellikleri üzerinde, teknik ve ticari gereksinimlere istinaden, arzulanı zaman değişikliği yapabileme hakkını saklı tutar. Peg Prego, gereksinimlerine en iyi şekilde verebilmek için tüm Müşterilerinin emrine amadedir. Bu nedenle Müşterilerimizin fikir ve görüşlerini almak bizler için gayet önemlidir. Ürünümüzü kullandıktan sonra, aşağıda belirtilen internet sitemizde bulabileceğiniz "Müşteri Memnuniyet Formunu" doldurmak suretiyle muhtemel görüş ve önerilerinizi bizlere bildirebilirsiniz Sizlere müteşekkir oluruz : www.pegperegocom

Peg-Pérego teknik bakım servisi

Modelin parçalarının kazara kaybedilmesi veya zarar görmesi halinde, sadece orijinal Peg Pérego yedek parçalarını kullanınız. Olası tamir ve değiştirme işlemleri, ürün hakkında bilgi, orijinal yedek parça ve aksesuar satışı için Peg Pérego Destek Servisi ile temas kurunuz ve mevcutta ürünün seri numarasını belirtiniz.

Tel. 0039/039/60.88.213

Fax 0039/039/33.09.992

e-mail assistenza@pegperegocom

Internet sitesi www.pegperegocom

Bu kılavuzun içeriği üzerindeki tüm fikri mülkiyet hakları PEG PEREGO S.p.A'ya aittir ve yürürlükteki yasalar tarafından korunmaktadır.

HR//SRB/MNE/BiH_ Hrvatski

Hvala vam što ste odabrali proizvod Peg-Pérego.

Kompatibilnost proizvoda

- "Isofix Base 0+1 K" je podloga za vozilo i mora se isključivo koristiti zajedno s auto-sjedalicama Primo Viaggio Tri-Fix, Primo Viaggio SL, Viaggio1 Duo-Fix u svim njihovim inačicama.
- Ne koristite Isofix Base 0+1 K u kombinaciji sa sjedalicama "Primo Viaggio" ili "Primo Viaggio SIP".

Karakteristike proizvoda

- "Isofix Base 0+1 K" treba montirati na sjedalima usmjerenim u pravcu kretanja vozila. Ne postavljajte "Isofix Base 0+1 K" na sjedala opremljena zračnim jastucima ili na sjedala usmjerena suprotno ili koso u odnosu na pravac kretanja vozila.
- Uporaba "Isofix Base 0+1 K" jamči veću sigurnost i jednostavnost montaže sjedalice za vozilo Peg Prego.
- Provjerite ima li vozilo Isofix sustav. Provjerite popis modela vozila koji je isporučen s proizvodom.

WARNING

- Prije uporabe pažljivo pročitajte upute i čuvajte ih u odgovarajućem džepu radi buduće uporabe. Nepoštivanje uputa za montažu auto-sjedalice bi moglo uzrokovati ozbiljne rizike za vaše dijete.
- Postupak montaže i sklapanja mora vršiti odrasla osoba.
- Izbjegavajte uvlačenje prstiju unutar mehanizama.
- Zbog opasnosti od smrti ili ozbiljnih ozljeda, ne montirajte ovu podlogu za auto-sjedalicu na putničkim sjedalima opremljenim zračnim jastucima.
- Zbog opasnosti od zračnih jastuka, isključiti djelovanje zračnih jastuka oko lokacije auto-sjedalice.

- U vozilu posebnu pažnju posvetite prtljazi ili drugim predmetima koji mogu uzrokovati ozljedu djeteta na auto-sjedalici u slučaju prometne nezgode.
- Ne koristite drugi način montaže od navedenog, zbog opasnosti od odvajanja sjedalice.
- Podloga za auto-sjedalicu, grupa 0+, kategorija "Polu-Univerzalna" klasa E za primjenu s auto-sjedalicama Primo Viaggio Tri-Fix, Primo Viaggio SL. Usklađena prema Europskoj normi ECE R44/04 za djecu težine od 0-13 kg (0-12/14 mjeseci). Može se koristiti samo na vozilima opremljenim usklađenim položajima Isofix sustava (za detalje konzultirati popis modela vozila opremljeni sa sustavima za pričvršćivanje Isofix).
- Podloga za auto-sjedalicu, grupa 1, kategorija "Polu-Univerzalna" klasa A za primjenu s auto-sjedalicama Viaggio1 Duo-Fix i svim njenim inačicama. Usklađena prema Europskoj normi ECE R44/04 za djecu težine od 9-18 kg (od 9 mjeseci do oko 4 godine). Može se koristiti samo na vozilima opremljenim usklađenim položajima Isofix sustava.
- Provjerite da li je u priručniku za uporabu i održavanje vozila navedena kompatibilnost sa sustavima za pričvršćivanje Isofix za djecu.
- U slučaju sumnje obratite se proizvođaču ili prodavaču ove auto-sjedalice.
- Ne skidajte samoljepljive etikete, jer bi ovim postupkom mogli isključiti proizvod iz okvira normativne usklađenosti.
- Ne koristite ovu podlogu ukoliko ima oštećenja ili nedostaju pojedini dijelovi, ako je iz druge ruke ili ima nesigurno porijeklo, ako je bila podložna velikim naprezanjima uslijed prometne nezgode, jer bi mogla imati vrlo opasne strukturna oštećenja.
- Ne vršite prepravke proizvoda.
- Za eventualne popravke, zamjene dijelova i informacije o proizvodu obratite se službi podrške nakon prodaje. Razne informacije nalaze se na zadnjoj stranici ovoga priručnika.
- Ne koristite ovu podlogu nakon 7 godina od datuma proizvodnje označenog na dnu proizvoda: zbog prirodnog starenja materijala proizvod bi mogao biti izvan propisanih vrijednosti.

Upute za uporabu u vozilu

1. Provjerite položaj Isofix hvataljki na sjedalima vašega vozila.
2. Produljite Isofix hvataljke podloge pritiskom na polugu, kao što je prikazano na slici, zbog olakšavanja postupka povezivanja.
3. Izvucite nosivu nogu ispod podloge i zakrenite je dok se ne začuje glasni klik, postavite podlogu na sjedalu vozila kao što je prikazano na slici, prema položaju Isofix hvataljki.
4. Zakačite priključke podloge na hvataljke sjedala (provjerite da nema predmeta ili drugo pored hvataljki sjedala, jer bi strani predmet mogao uzrokovati nepraviln rad).
 - **▲ VAŽNO:** dva indikatora smještena na bokovima ručke mijenjaju boju iz crvene u zelenu, kao dokaz o pravilnom povezivanju.
 - **▲ VAŽNO:** na kraju postupka mičite podlogu zbog provjere stvarnog povezivanja oba Isofix priključka.
5. Podesite visinu nosive noge pritiskom prema dolje poluge koja se nalazi u unutrašnjosti, do diranja poda vozila (važno je da se noga dobro oslanja na pod vozila, iako je podloga malo podignuta od sjedala).
 - Na kraju postupka, "Isofix Base 0+1 K" može ostati u vozilu spremna za uporabu.
 - U slučaju postojanja prostora za predmete na dnu vozila u predjelu dodira nosive noge s podom, otvorite poklopac pretinca i osloniti nogu na dnu.

Povezivanje Primo Viaggio Tri-Fix/ Primo Viaggio SL

6. Postaviti dijete na auto-sjedalicu i zaštitite ga sigurnosnim pojasom. Podignuti sjedalicu od ručke (u obrnutom smjeru od smjera vožnje) i zakačiti je u podlogu dok se ne začuje glasni klik.
 - **▲ VAŽNO:** dva indikatora smještena iza podloge mijenjaju boju iz crvene u zelenu, kao dokaz o pravilnom povezivanju.
 - **▲ VAŽNO:** na kraju postupka mičite sjedalicu zbog provjere ispravnog povezivanja.
7. U vozilu, ručku morate potpuno spustiti prema naprijed, u blizini stražnjeg dijela sjedala, kao što je prikazano na slici. Pritisnuti okrugle tipke koje se nalaze na ručki i istovremeno rotirati ručku prema naprijed kao što je prikazano na

slici, dok se ne začuje glasni klik.

8. Povucite ručku koja se nalazi na podlozi i gurnite je zajedno sa sjedalicom prema sjedalu vozila do kraja hoda.
 - **VAŽNO:** Ispravan položaj podloge prikazan je na indikatoru na ručki: OK (zelená) prikazuje ispravan položaj, NO (crvena) prikazuje neispravan postupak te ga je potrebno ponoviti dok se na ručki ne pojavi oznaka OK.
9. Za odvajanje sjedalice od podloge: postavite ručku u položaju za prenošenje, gurnite polugu koja se nalazi na stražnje dijelu prema gore i istovremeno podignite sjedalicu.
10. Za odvajanje podloge od sjedala: otkvačite Isofix hvataljke vozila podizanjem ručke koja se nalazi na podlozi (strelica a) i povucite podlogu prema smjeru vožnje (strelica b). Uvucite zakačke podloge povlačenjem ručke (sl. c) i guranjem u podlogu (strelica d). Zakrenite nosivu nogu i postavite je u njeno sjedište (strelica e).

Povezivanje Viaggio1 Duo-Fix (i sve njegove inačice)

VAŽNO: postupak povezivanja sjedalice u vozilu se odvija bez prisustva djeteta.

- Prije povezivanja auto-sjedalice na podlogu Isofix, provjerite da su Isofix hvataljke sjedalice maksimalno izvučene (strelica a).
 - U slučaju poteškoća prilikom montaže auto-sjedalice, podignite ili skinite naslon za glavu vozila.
11. Odstranite plastičnu ladicu spojenu na sjedalicu, djelovanjem na odgovarajuće poluge za otpuštanje (strelice b i c).
 12. Postaviti sjedalicu na Isofix Base 0+1 K ubacujući zadnje hvataljke sjedalice u hvataljke podloge koje su najbliže sjedalu (strelica a).
 - Pritisnuti stražnji dio sjedalice dok se ne začuje glasni klik (strelica b).
 - **VAŽNO:** dva indikatora smještena iza podloge mijenjaju boju iz crvene u zelenu, kao dokaz o pravilnom povezivanju.
 13. Povucite ručku koja se nalazi na podlozi (strelica a) i gurnite je zajedno sa sjedalicom prema sjedalu vozila do kraja hoda (strelica b).
 - **VAŽNO:** Ispravan položaj podloge prikazan je na indikatoru na ručki: OK (zelená) prikazuje ispravan položaj, NO (crvena) prikazuje

neispravan postupak te ga je potrebno ponoviti dok se na ručki ne pojavi oznaka OK.
VAŽNO: Na kraju postupka mičite podlogu zbog provjere stvarnog povezivanja oba Isofix priključka.

Serijski brojevi

14. Na donjem dijelu poredine Isofix Base 0+1 K su prikazani podaci koji se odnose na: ime proizvođača, datum proizvodnje i serijski broj proizvoda (sl. a).
Iza ladice Isofix Base 0+1 K, gdje se nalaze upute za uporabu, nalazi se naljepnica o usklađenju (sl. b).
Ovi podaci su korisni potrošaču u slučaju pojave bilo kakvog problema.

Čišćenje i održavanje

- Vaš proizvod zahtjeva minimalno održavanje. Čišćenje i održavanje mogu obavljati samo odrasle osobe.
- Redovito očistite plastične dijelove vlažnom krpom i pri tom ne koristite otapala ili slične proizvode.
- Proizvod zaštitite od atmosferskih čimbenika, vode, kiše ili snijega; stalno i produljeno izlaganje sunčevom zračenju moglo bi uzrokovati promjenu boje mnogih materijala.
- Proizvod čuvajte na suhom mjestu.

Kako pročitati naljepnicu usklađenja

- U ovom paragrafu objašnjavamo kako pročitati naljepnicu usklađenja (narančasta naljepnica koja se nalazi u držaču uputa za uporabu).
- Oznake SEMI-UNIVERSAL klasa E i klasa A prikazuju kompatibilnost auto-sjedalice s vozilima opremljenim Isofix hvataljkama.
 - Na vrhu naljepnice nalazi se naziv proizvođača i naziv proizvoda.
 - Slovo E unutar kruga: prikazuje oznaku europskog usklađivanja, a broj označava državu koja je izdala usklađenje (1: Njemačka, 2: Francuska, 3: Italija, 4: Nizozemska, 11: Velika Britanija i 24: Irska).
- Broj usklađenja: ako počinje s 04 znači da je primijenjen četvrti amandman (trenutno važeći) pravilnika R44.
Referentni propis: ECE R44/04.

- Προgresivni proizvodni broj: personalizira svaku sjedalicu, od izdanja potvrde o usklađivanju svaki se razlikuje po vlastitom broju.

PEG-PÉREGO S.p.A.



Peg-Pérego S.p.A. ima certifikat ISO 9001. Certifikacija pruža kupcima i korisnicima jamstvo transparentnosti i povjerenja u način poslovanja

tvrtke. Peg Pérego može bez prethodne najave mijenjati modele opisane u ovom dokumentu radi tehničkih ili komercijalnih razloga. Peg Pérego stoji na raspolaganju vlastitim kupcima za udovoljavanje svih zahtjeva, u okviru vlastitih mogućnosti. Da bismo postigli navedene ciljeve, mišljenje naših kupaca za nas je vrlo vrijedno i važno. Bili bismo Vam izuzetno zahvalni kad biste nakon uporabe našega proizvoda, popunili UPITNIK O ZADOVOLJSTVU KUPCA, koji se nalazi na web stranici: www.pegperegocom i tako nam uputili vaše primjedbe ili prijedloge.

Služba Za Podršku Peg-Pérego

U slučaju gubitka ili oštećenja dijelova proizvoda, koristite isključivo originalne dijelove Peg Pérego. Za moguće popravke, zamjene, informacije o proizvodima, prodaji originalnih rezervnih dijelova i opreme obratite se Službi za podršku Peg Pérego, po mogućnosti sa serijskim brojem proizvoda.

tel. 0039/039/60.88.213

zeleni broj: 800/147.414 (poziv iz fiksne mreže)

faks 0039/039/33.09.992

e-mail assistenza@pegperegocom

internet stranica www.pegperegocom

Sva intelektualna prava sadržana u ovom priručniku su vlasništvo PEG PEREGO S.p.A. i zaštićena su važećim zakonskim propisima.

EL_Ελληνικά

Σας ευχαριστούμε που επιλέξατε ένα προϊόν Peg-Perego.

Συμβατότητα του προϊόντος

- Η βάση "Isofix Base 0+1 K" πρέπει να χρησιμοποιείται αποκλειστικά σε συνδυασμό με τα καθίσματα αυτοκινήτου **Primo Viaggio Tri-Fix, Primo Viaggio SL, Viaggio1 Duo-Fix** σε όλες τις παραλλαγές τους.
- **Μη χρησιμοποιείτε τη βάση Isofix Base 0+1 K σε συνδυασμό με τα καθίσματα αυτοκινήτου "Primo Viaggio" ή "Primo Viaggio SIP".**

Χαρακτηριστικά προϊόντος

- Η βάση "Isofix Base 0+1 K" πρέπει να τοποθετηθεί στα πίσω καθίσματα προς την κατεύθυνση της κίνησης. **Μην τοποθετείτε το "Isofix Base 0+1 K" σε καθίσματα με αερόσακο και σε καθίσματα γυρισμένα προς την αντίθετη κατεύθυνση ή εγκάρσια προς τη συνήθη κατεύθυνση κίνησης του οχήματος.**
- Η χρήση του "Isofix Base 0+1 K" εξασφαλίζει μεγαλύτερη ασφάλεια και διευκολύνει την εγκατάσταση των καθισμάτων αυτοκινήτου Peg Perego.
- Βεβαιωθείτε ότι το όχημα διαθέτει σύστημα Isofix. Συμβουλευθείτε τον κατάλογο των μοντέλων αυτοκινήτου που διατίθεται μαζί με το προϊόν.

▲ ΠΡΟΕΙΔΟΠΟΙΗΣΗ

- **Διαβάστε με προσοχή τις οδηγίες πριν από τη χρήση και φυλάξτε τις στην ειδική θέση για να τις χρησιμοποιήσετε στο μέλλον. Η μη αυστηρή τήρηση των οδηγιών τοποθέτησης του καθίσματος αυτοκινήτου μπορεί να προκαλέσει κινδύνους για το παιδί σας.**
- Οι εργασίες συναρμολόγησης και τοποθέτησης πρέπει να εκτελούνται από ενήλικες.
- Μη βάζετε τα δάχτυλα στους μηχανισμούς.
- Η τοποθέτηση της βάσης για κάθισμα

αυτοκινήτου σε καθίσματα επιβατών που διαθέτουν αερόσακο μπορεί να προκαλέσει κίνδυνο θανάτου ή σοβαρού τραυματισμού.

- Για την αποφυγή του κινδύνου από τον αερόσακο, απενεργοποιήστε τους αερόσακους που περιβάλλουν τη θέση του καθίσματος αυτοκινήτου.
- Όταν ταξιδεύετε, προσέξτε ιδιαίτερα τις αποσκευές ή άλλα αντικείμενα που μπορεί να προκαλέσουν τραυματισμούς στα παιδιά που κάθεται στο κάθισμα αυτοκινήτου σε περίπτωση ατυχήματος.
- Μην χρησιμοποιείτε μεθοδολογίες αποστήτησης διαφορετικές από αυτές που υποδεικνύονται, διαφορετικά υπάρχει κίνδυνος να απουσνδεθεί το κάθισμα.
- Βάση καθίσματος αυτοκινήτου, ομάδα 0+, κατηγορία "Semi-Universal" κλάση E για χρήση με τα καθίσματα αυτοκινήτου Primo Viaggio Tri-Fix, Primo Viaggio SL. Εγκεκριμένο σύμφωνα με τον Ευρωπαϊκό κανονισμό ECE R44/04 για παιδιά βάρους από 0-13 kg (0-12/14 μηνών). Μπορεί να χρησιμοποιηθεί μόνο σε οχήματα που διαθέτουν εγκεκριμένες θέσεις Isofix (για λεπτομέρειες, συμβουλευθείτε τον κατάλογο των μοντέλων αυτοκινήτων με συστήματα σύνδεσης Isofix).
- Βάση καθίσματος αυτοκινήτου, ομάδα 1, κατηγορία "Semi-Universal" κλάση A για χρήση με Viaggio1 Duo-Fix και όλες τις παραλλαγές του. Εγκεκριμένο σύμφωνα με τον Ευρωπαϊκό κανονισμό ECE R44/04 για παιδιά βάρους από 9-18 kg (από 9 μηνών έως 4 ετών περίπου). Μπορεί να χρησιμοποιηθεί μόνο σε οχήματα που διαθέτουν εγκεκριμένες θέσεις Isofix.
- Βεβαιωθείτε εάν στις οδηγίες χρήσης και συντήρησης του αυτοκινήτου αναφέρεται η συμβατότητα με συστήματα στερέωσης Isofix για παιδιά.
- Σε περίπτωση αμφιβολιών, απευθυνθείτε στον κατασκευαστή ή στο κατάστημα πώλησης αυτού του καθίσματος αυτοκινήτου.
- Μην ξεκολλάτε τις αυτοκόλλητες ετικέτες. Μπορεί να καταστήσουν το προϊόν μη συμβατό με τους κανονισμούς.
- Μην χρησιμοποιείτε τη βάση εάν παρουσιάζει σπασίματα ή μέρη που λείπουν, εάν είναι μεταχειρισμένη ή αβέβαιης προέλευσης ή εάν έχει υποστεί βίαιες πιέσεις σε ατύχημα γιατί μπορεί να έχει υποστεί εξαιρετικά επικινδύνες

ζημιές στην κατασκευή του.

- Μην κάνετε μετατροπές στο προϊόν.
- Για ενδεχόμενες επισκευές, αντικαταστάσεις τμημάτων και πληροφορίες σχετικά με το προϊόν, επικοινωνήστε με την υπηρεσία υποστήριξης μετά την πώληση. Οι διάφορες πληροφορίες βρίσκονται στην τελευταία σελίδα του παρόντος εγχειριδίου.
- Μην χρησιμοποιείτε τη βάση εάν έχουν παρέλθει 7 χρόνια από την ημερομηνία παραγωγής που αναγράφεται στο κάτω μέρος της βάσης: λόγω της φυσικής γήρανσης των υλικών θα μπορούσε να μην είναι συμβατή με τους κανονισμούς.

Οδηγίες χρήσης στο αυτοκίνητο

1. Ελέγξτε πού βρίσκονται οι υποδοχές Isofix στα καθίσματα του αυτοκινήτου σας.
2. Ανοίξτε τους συνδέσμους Isofix της βάσης πιέζοντας το μοχλό όπως στην εικόνα για να διευκολύνετε τη διαδικασία σύνδεσης.
3. Τραβήξτε το πόδι στήριξης κάτω από τη βάση και γυρίστε το προς τα έξω έως ότου ασφαλίσει ένα ήλιο. Τοποθετήστε τη βάση πάνω στο κάθισμα του αυτοκινήτου όπως στην εικόνα, έτσι ώστε να συμπίπτει με τους συνδέσμους Isofix.
4. Κουμπώστε τους συνδέσμους της βάσης στις υποδοχές του καθίσματος (βεβαιωθείτε ότι δεν υπάρχουν αντικείμενα ή σιδήριτες άλλο που θα μπορούσαν να προκαλέσει δυσλειτουργία κοντά στις υποδοχές του καθίσματος).
- **▲ ΣΗΜΑΝΤΙΚΟ:** οι δύο δείκτες στα πλαϊνά της χειρολαβής από κόκκινοι γίνονται πράσινοι επισημαίνοντας τη σωστή σύνδεση.
- **▲ ΣΗΜΑΝΤΙΚΟ:** στο τέλος της διαδικασίας, μετακινήστε τη βάση για να βεβαιωθείτε ότι στερεώθηκαν και οι δύο σύνδεσμοι Isofix.
5. Ρυθμίστε το ύψος του ποδιού στήριξης πιέζοντας προς τα κάτω το μοχλό στο εσωτερικό του, έτσι ώστε να φτάσει στο δάπεδο του αυτοκινήτου (είναι σημαντικό το πόδι να στηρίζεται καλά στο δάπεδο του αυτοκινήτου ακόμη και αν η βάση ανασηκώνεται ελαφρά από το κάθισμα).
- Μετά την εκτέλεση αυτής της διαδικασίας, η βάση "Isofix Base 0+1 K" μπορεί να παραμείνει στο αυτοκίνητο έτοιμη για χρήση.
- Σε περίπτωση που υπάρχουν αποθηκευτικοί

χώροι στο σημείο επαφής του ποδιού με το δάπεδο του οχήματος, ανοίξτε το καπάκι του αποθηκευτικού χώρου και στηρίξτε το πόδι στο κάτω μέρος.

Σύνδεση Primo Viaggio Tri-Fix/ Primo Viaggio SL

6. Τοποθετήστε το παιδί στο κάθισμα αυτοκινήτου και θυμηθείτε να το δέσετε με τη ζώνη ασφαλείας. Πιάστε το κάθισμα από τη χειρολαβή (με κατεύθυνση αντίθετη από την κατεύθυνση κίνησης) και συνδέστε το στη βάση πιέζοντας με τα δύο χέρια ώστε να ασφαλίσει με ένα κλικ.
 - **▲ ΣΗΜΑΝΤΙΚΟ:** οι δύο δείκτες πίσω από τη βάση από κόκκινοι γίνονται πράσινοι επισημαίνοντας τη σωστή σύνδεση.
 - **▲ ΣΗΜΑΝΤΙΚΟ:** στο τέλος της διαδικασίας, μετακινήστε το παιδικό κάθισμα για να βεβαιωθείτε ότι στερεώθηκε σωστά.
7. Στο αυτοκίνητο η χειρολαβή πρέπει να είναι εντελώς κατεβασμένη προς τα εμπρός κοντά στην πλάτη του καθίσματος, όπως στην εικόνα. Πιέστε τα στρογγυλά μπουτόν στη χειρολαβή και γυρίστε ταυτόχρονα τη χειρολαβή προς τα εμπρός όπως στην εικόνα, έως ότου ασφαλίσει με ένα "κλικ".
8. Τραβήξτε τη χειρολαβή στη βάση και σπρώξτε την με το παιδικό κάθισμα προς το κάθισμα του αυτοκινήτου μέχρι τέρμα.
 - **▲ ΣΗΜΑΝΤΙΚΟ:** Η σωστή τοποθέτηση της βάσης μπορεί να ελεγχθεί από την ένδειξη στη χειρολαβή: OK (πράσινο) σωστή θέση, NO (κόκκινο) λανθασμένη θέση και ανάγκη επανάληψης της διαδικασίας ώστε να εμφανιστεί η ένδειξη OK στη χειρολαβή.
9. Για να αποσυνδέσετε το κάθισμα από τη βάση: μετακινήστε τη χειρολαβή σε θέση μεταφοράς, πιέστε το μοχλό που βρίσκεται στην πλάτη προς τα πάνω και ταυτόχρονα ανασηκώστε το κάθισμα.
10. Για να αποσυνδέσετε τη βάση από το κάθισμα: ελευθερώστε τους συνδέσμους Isofix από τις υποδοχές του αυτοκινήτου ανασηκώνοντας τη χειρολαβή στη βάση (βέλος α) και τραβώντας τη βάση προς την κατεύθυνση κίνησης (βέλος b). Για να αποσύρете τους συνδέσμους στη βάση, τραβήξτε τη χειρολαβή (εικ. c) και σπρώξτε τους στο εσωτερικό της βάσης (βέλος

d). Γυρίστε το πόδι στήριξης και τοποθετήστε το στη θέση του (βέλος e).

Σύνδεση Viaggio1 Duo-Fix (σε όλες τις παραλλαγές του)

▲ ΣΗΜΑΝΤΙΚΟ: η διαδικασία σύνδεσης του καθίσματος αυτοκινήτου γίνεται χωρίς το παιδί καθισμένο.

- Πριν συνδέσετε το κάθισμα αυτοκινήτου στη βάση Isofix, βεβαιωθείτε ότι οι σύνδεσμοι Isofix του καθίσματος έχουν εκταθεί στο μέγιστο μήκος τους (βέλος a).
 - Σε περίπτωση δυσκολίας τοποθέτησης του καθίσματος, ανασηκώστε ή αφαιρέστε το προσκέφαλο του αυτοκινήτου.
11. Αφαιρέστε το πλαστικό σώμα ανάληξης που είναι συνδεδεμένο στο κάθισμα χρησιμοποιώντας τους ειδικούς μοχλούς απελευθέρωσης (βέλη b και c).
 12. Τοποθετήστε το κάθισμα στη βάση Isofix Base 0+1 K προσαρμόζοντας τους πίσω συνδέσμους του καθίσματος στις πλησιέστερες προς το κάθισμα υποδοχές της βάσης (βέλος a).
 - Πιέστε το εμπρός μέρος του καθίσματος έως ότου ασφαλίσει με ένα "κλικ" (βέλος b).
 - **▲ ΣΗΜΑΝΤΙΚΟ:** οι δύο δείκτες πίσω από τη βάση από κόκκινοι γίνονται πράσινοι επισημαίνοντας τη σωστή σύνδεση του καθίσματος στη βάση.
 13. Τραβήξτε τη χειρολαβή στη βάση (βέλος a) και σπρώξτε την με το παιδικό κάθισμα προς το κάθισμα του αυτοκινήτου μέχρι τέρμα (βέλος b).
 - **▲ ΣΗΜΑΝΤΙΚΟ:** Η σωστή τοποθέτηση της βάσης μπορεί να ελεγχθεί από την ένδειξη στη χειρολαβή: OK (πράσινο) σωστή θέση, NO (κόκκινο) λανθασμένη θέση και ανάγκη επανάληψης της διαδικασίας ώστε να εμφανιστεί η ένδειξη OK στη χειρολαβή.
 - **▲ ΣΗΜΑΝΤΙΚΟ:** στο τέλος της διαδικασίας, μετακινήστε τη βάση για να βεβαιωθείτε ότι στερεώθηκαν και οι δύο σύνδεσμοι Isofix.

Αριθμός σειράς

14. Στο Isofix Base 0+1 K, στο πίσω μέρος προς τα κάτω και κοντά στους συνδέσμους isofix, αναγράφονται οι ακόλουθες πληροφορίες: όνομα προϊόντος, ημερομηνία παραγωγής και αριθμός σειράς (Εικ. a). Το Isofix Base 0+1 K φέρει ετικέτα έγκρισης

πίσω από το συρταράκι με τις οδηγίες χρήσης (Εικ. b).

Τα στοιχεία αυτά είναι χρήσιμα στον καταναλωτή σε περίπτωση που το προϊόν παρουσιάσει προβλήματα.

Καθάρισμα και συντήρηση

- Το προϊόν σας χρειάζεται μία ελάχιστη συντήρηση. Οι εργασίες καθαρισμού και συντήρησης πρέπει να εκτελούνται μόνον από ενήλικες.
- Περιοδικά καθαρίζετε τα πλαστικά μέρη με ένα υγρό πανί, μη χρησιμοποιείτε διαλυτικά ή άλλα παρόμοια προϊόντα.
- Προστατεύετε το προϊόν από ατμοσφαιρικούς παράγοντες, βροχή, νερό ή χιόνι. Η συνεχής έκθεση στον ήλιο για πολύ καιρό θα μπορούσε να προκαλέσει αλλαγές στο χρώμα πολλών υλικών.
- Φυλάξτε το προϊόν σε ξηρό χώρο.

Πώς διαβάζεται η ετικέτα έγκρισης

Στην παράγραφο αυτή σας εξηγούμε πώς διαβάζεται η ετικέτα έγκρισης (πορτοκαλί ετικέτα που βρίσκεται στην έδρα του φύλλου οδηγίων).

- Οι ενδείξεις SEMI-UNIVERSAL κλάση E και κλάση A δείχνουν τη συμβατότητα του καθίσματος-αυτοκινήτου με οχήματα που είναι εξοπλισμένα με συστήματα σύνδεσης Isofix
- Στο επάνω μέρος της ετικέτας υπάρχει το σήμα της κατασκευαστριας εταιρείας και το όνομα του προϊόντος.
- Το γράμμα E εντός κύκλου: δείχνει το σήμα Ευρωπαϊκής έγκρισης και ο αριθμός προσδιορίζει τη χώρα που χορήγησε την έγκριση (1: Γερμανία, 2: Γαλλία, 3: Ιταλία, 4: Κάτω Χώρες, 11: Μεγάλη Βρετανία και 24: Ιρλανδία).
- Αριθμός έγκρισης: εάν αρχίζει με 04 σημαίνει ότι είναι η τέταρτη τροπολογία (αυτή που ισχύει τώρα) του κανονισμού R44.
- Κανονισμός αναφοράς: ECE R44/04.
- Προοδευτικός αριθμός παραγωγής: προσδιορίζει κάθε κάθισμα, από τη χορήγηση της έγκρισης το καθένα επισημαίνεται από τον αριθμό του.

PEG-PÉREGO S.p.A.



Η Peg-Pérego S.p.A. διαθέτει πιστοποίηση ISO 9001. Η πιστοποίηση παρέχει στους πελάτες και τους καταναλωτές την εγγύηση διαφάνειας και εμπιστοσύνης στον τρόπο με

τον οποίο εργάζεται η εταιρία. Η Peg-Pérego θα μπορεί να επιφέρει ανά πάσα στιγμή τροποποιήσεις στα μοντέλα που περιγράφονται στην παρούσα δημοσίευση, ή λόγω τεχνικής ή εμπορικής φύσης. Η Peg-Pérego είναι στη διαθεση των Καταναλωτών της για να ικανοποιήσει όσο το δυνατόν καλύτερα όλες τις απαιτήσεις τους. Για το λόγο αυτό, για μας είναι εξαιρετικά σημαντικό και πολύτιμο να γνωρίζουμε τη γνώμη των Πελατών μας. Θα σας είμαστε λοιπόν ευγνώμονες εάν, αφού χρησιμοποιήσετε ένα προϊόν μας, συμπληρώσετε το ΕΡΩΤΗΜΑΤΟΛΟΓΙΟ ΙΚΑΝΟΠΟΙΗΣΗΣ ΚΑΤΑΝΑΛΩΤΗ, επισημαινώντας ενδεχόμενες παρατηρήσεις ή υποδείξεις, που θα βρείτε στην ιστοσελίδα μας στο διαδίκτυο. www.pegperego.com

Υπηρεσία υποστηρίξης Peg-Pérego

Εάν τυχόν θαθούν ή καταστραφούν μέρη του μοντέλου, χρησιμοποιήστε μόνον γνήσια ανταλλακτικά Peg-Pérego. Για ενδεχόμενες επισκευές, αντικαταστάσεις, πληροφορίες σχετικά με τα προϊόντα, πώληση γνήσιων ανταλλακτικών και αξεσουάρ, επικοινωνήστε με την Υπηρεσία Υποστήριξης Peg Pérego αναφέροντας, σε περίπτωση που υπάρχει, τον σειριακό αριθμό του προϊόντος.

τηλ. 0039/039/60.88.213

fax 0039/039/33.09.992

e-mail assistenza@pegperego.it

ιστοσελίδα internet www.pegperego.com

Όλα τα δικαιώματα πνευματικής ιδιοκτησίας αναφορικά με το περιεχόμενο των παρόντων οδηγιών χρήσης ανήκουν στην PEG PEREGO S.p.A. και προστατεύονται από την ισχύουσα νομοθεσία.



ΠΕΡΑΜΑΞ Α.Ε.
 2η & 17η οδός (Οδus. Ελύτη)
 ΒΙΟ.ΠΑ - Άνω Λιόσια 133 41 Αττικής
 Τηλ. : 210 24 74 638 – 210 24 86 850
 Fax: 210 24 86 890
 e-mail: info@peramax.gr • www.peramax.gr

PEG PEREGO

ΠΑΙΔΙΚΑ ΕΙΔΗ ΒΡΕΦΑΝΑΠΤΥΞΗΣ ΚΑΙ ΠΑΙΧΝΙΔΙΑ

Η Εγγύηση για τυχόν εργοστασιακά ελαττώματα των προϊόντων της Peg – Peregogo ορίζεται για διάστημα έξι μηνών από την ημερομηνία αγοράς. **Ο καταναλωτής πρέπει να απευθύνει πάντα το αίτημα προς τον πωλητή, από τον οποίο έχει την απόδειξη αγοράς ή οποιοδήποτε άλλο έγγραφο ισοδύναμο.**

Η παρούσα εγγύηση ισχύει μόνο εφ’ όσον το προϊόν χρησιμοποιείται σωστά και βάσει των οδηγιών χρήσεως. Ο κατασκευαστής και οι εντεταλμένοι συνεργάτες του διατηρούν το δικαίωμα του τεχνικού ελέγχου.

Ο κατασκευαστής δεν μπορεί να θεωρηθεί υπεύθυνος εφ’ όσον:

- Δεν τηρηθούν οι ανάλογες οδηγίες χρήσεως του κάθε προϊόντος.
- Καταστραφεί τυχαία το προϊόν ή προκληθούν βλάβες από τη κακή χρήση αυτού.
- Υπάρξει τεχνική παρέμβαση ξένου προς την εταιρεία μας τεχνικού, πράγμα το οποίο απαγορεύεται και αποτελεί κίνδυνο για την ασφάλεια του παιδιού.
- Φυσιολογική φθορά η οποία δεν επηρεάζει την λειτουργία του προϊόντος.

Διατηρείτε την εγγύηση και τις οδηγίες χρήσεως και για μελλοντική χρήση.

ΕΓΓΥΗΣΗ

ΟΝΟΜΑΤΕΠΩΝΥΜΟ ΑΓΟΡΑΣΤΟΥ:

ΔΙΕΥΘΥΝΣΗ:

ΤΗΛΕΦΩΝΟ:

e-mail:

ΣΕΙΡΙΑΚΟΣ ΑΡΙΘΜΟΣ ΠΡΟΪΝΤΟΣ:

ΚΩΔΙΚΟΣ ΠΡΟΪΝΤΟΣ:

ΗΜΕΡΟΜΗΝΙΑ ΑΓΟΡΑΣ

ΦΡΑΓΙΔΑ ΚΑΤΑΣΤΗΜΑΤΟΣ

Προσοχή: Η εγγύηση ισχύει μόνο εφ’ όσον έχει συμπληρωθεί και σφραγιστεί από τον πωλητή με την ημερομηνία αγοράς. Ζητείστε το από το κατάστημα τη στιγμή της αγοράς. Αν χαθεί ή καταστραφεί το απόκομμα της εγγύησης δεν μπορεί να αντικατασταθεί.

شكرا لاختيارك منتج من منتجات Peg-Perego

توافق المنتج

وقد تم التصديق عليه من المعايير الأوروبية ECE R44/04 للأطفال التي يتراوح وزنها بين 0 إلى 13 كجم (من 0 إلى 12/14 شهرا). ويمكن استخدامه فقط في السيارات المزودة بنظام تثبيت Isofix المصدق عليه (للمزيد من التفاصيل. يمكن الرجوع إلى قائمة موديلات السيارات المزودة بنظام تثبيت Isofix).

• يمكن استخدام قاعدة مقعد الطفل المخصص للسيارة. المجموعة 1، الفئة "شبه الشاملة"، الطيقة A، مع موديل Isofix Duo-Fix 1 وجميع موديلاته. وقد تم التصديق عليه وفقا للمعايير الأوروبية ECE R44/04 للأطفال التي يتراوح وزنها بين 9 إلى 18 كجم (من 9 شهور إلى 4 أعوام تقريبا). ويمكن استخدامه فقط في السيارات المزودة بنظام تثبيت المصدق عليه.

• راجع كتيب استخدام وصيانة السيارة للتأكد أنها متوافقة مع أنظمة Isofix لتثبيت الطفل.

• إذا ساورك شك بخصوص أمر ما، يمكنك الاتصال بالمصنع أو تاجر التجزئة لمعد الطفل المخصص للسيارة.

• لا نترجى المصفاة، فهذا قد يعني أن المنتج لم يعد متوافقا مع المعايير القياسية.

• لا تستخدم قاعدة المقعد إذا كانت مكسورة أو تنقصها بعض القطع أو إذا كانت مستعملة من قبل أو إذا كانت مجهولة المصدر أو إذا كانت قد تعرضت في حادث لا أتواء عنيف. لأن هذا يعني أنه ربما يكون قد وقع لها تلف شديد الخطورة في هيكلها.

• لا تجري أي تعديلات على المنتج.

• عند الحاجة لأي إصلاح أو استبدال لبعض الأجزاء أو للحصول على معلومات تخص المنتج، يرجى الاتصال بخدمة مساعدة ما بعد البيع. ستجد المعلومات المطلوبة في آخر صفحات هذا الكتيب.

• لا تستخدم هذه القاعدة بعد مرور 7 سنوات من تاريخ الإنتاج المشار إليه في أسفلها. فالتقدم الطبيعي للمواد الخام المستعملة قد يؤدي إلى عدم توافقها مع المعايير القياسية.

تعليمات استخدام في السيارة

- 1 • ابحث عن نقاط التثبيت Isofix الموجودة في مقعد السيارة.
- 2 • قم بإزالة أزرمة Isofix عند القاعدة عن طريق الضغط على الزرقة، كما هو موضح في الصورة. وذلك لتسهيل الربط والتثبيت.
- 3 • استخرج الدعامة الموجودة أسفل القاعدة ثم أدرها نحو الخارج حتى سماع صوت نقرة التعشيق. اضبط وضع القاعدة على مقعد السيارة كما هو موضح في الصورة. بحيث تكون فوق الخط مع أزرمة Isofix.
- 4 • اربط الأزرمة الموجودة عند القاعدة إلى أربام المقعد (تأكد من عدم وجود أي شيء يتعارض مع أربام المقعد ويعوقها عن أداء وظيفتها جيدا).

• القاعدة "Isofix Base 0+1 K" هي القاعدة التي تستخدم حصريا بالاشتراك مع أحد مقاعد الأطفال المخصصة للسيارة Primo Viaggio tri-Fix أو Primo Viaggio SL أو Duo-Fix 1 أو أنواعها المختلفة.

• لا تستخدم K مع مقترنة Isofix Base 0+1 K للأطفال المخصص للسيارة "Primo Viaggio" أو "Primo Viaggio SIP".

خصائص المنتج

• يجب تثبيت "Isofix Base 0+1 K" على مقاعد السيارة في نفس اتجاه سير السيارة، وينبغي عدم تثبيت "Isofix Base 0+1 K" على مقاعد السيارة المزودة بالحقيبة الهوائية أو على مقاعد السيارة ذات الاتجاه عكس اتجاه سير السيارة أو في اتجاه عرضي على الاتجاه المعتاد لسيارة.

• يضمن استخدام "Isofix Base 0+1 K" أقصى درجات الأمان كما يضمن سهولة تركيب مقاعد الأطفال Peg Perego المخصصة للسيارات.

• يجب التأكد أن السيارة مزودة بنظام Isofix. ويمكن الرجوع إلى قائمة موديلات السيارات التي تتوفر مع هذا المنتج.



تحذير

يرجى قراءة هذه التعليمات باهتمام قبل استخدام المنتج. كما يجب الاحتفاظ بها في المكان المناسب للرجوع إليها لاحقا، وقد يتعرض طفلك للخطر في حالة عدم الالتزام بتعليمات التركيب الخاصة بسلامة المقعد.

• يجب أن يتولى شخص بالغ عمليات التجميع والتركيب.

• يجب تجنب إدخال الأصابع في الأجزاء المتحركة للمقعد.

• قد يتعرض الطفل للوفاة أو الإصابة بإصابات بالغة -لا قدر الله- إذا تم تثبيت قاعدة مقعد الأمان على مقاعد السيارة المزودة بالحقيبة الهوائية.

• يجب إبطال مفعول الحزام الهوائية المحيطة بموضع مقعد السلامة للسيارة وذلك لتفادي أي أخطار.

• يجب التأكد عند السفر أن الأمتعة والحقائب أو الأشياء الأخرى لن تؤدي إلى إيداع الطفل الجالس على مقعد السلامة في حالة وقوع حادث لا قدر الله .

• لا تتبع طرق التركيب مختلفة عن تلك الموضحة هنا. فقد يؤدي ذلك إلى خطر انفصال الطفل عن المقعد.

• يمكن استخدام قاعدة مقعد الطفل المخصص للسيارة. المجموعة 0+، الفئة "شبه الشاملة"، الطيقة E، مع أي موديل لمقاعد السيارات Primo Viaggio Tri-Fix أو Primo Viaggio SL.

وأعدّها للمكان المخصّص لها (السهم e).

ربط **Viaggio 1 Duo-Fix** (وجميع موديلاتها) هام: يجب ربط مقعد الطفل دون أن يكون الطفل بداخله.

- قبل ربط مقعد الطفل فوق قاعدة Isofix، يجب التأكد من أن أحزمة Isofix الخاصة بمقعد الطفل مشدودة حتى أقصى طول لها (السهم A).
- إذا واجهت مشكلات أو صعوبات أثناء تثبيت مقعد الطفل داخل سيارتك، ارفع أو اخلع مساند الرأس الخاصة بالسيارة.
- 11 • اخلع الغلاف البلاستيكي المثبت في مقعد الطفل عن طريق الضغط على مفاتيح التخليص المتخصصين (السهم b) والسهم C).
- 12 • ضع مقعد الطفل فوق القاعدة Isofix Base 0+1 K وأدخل الأحزمة الخلفية لمقعد الطفل في نقاط التثبيت الموجودة في القاعدة بجوار مقعد السيارة نفسها (السهم a).

• اضغط على الجزء الخلفي من مقعد الطفل حتى سماع صوت نقرة التعشيق (السهم b).

• هام: يتحول لون الإشارتين الموجودتين خلف القاعدة من اللون الأحمر إلى اللون الأخضر لتأكيد على تثبيت مقعد الطفل جيداً فوق القاعدة.

• 13 • اسحب الذراع نحو القاعدة (السهم a) ثم اجذب القاعدة مع مقعد الطفل عكس اتجاه مقعد السيارة لأقصى مسافة ممكنة (السهم b).

• هام: يمكن التأكد أن القاعدة موضوعة في مكانها الصحيح عن طريقة متابعة الإشارتين الموجودتين على جانبي ذراع المقعد، OK (اللون الأخضر) يوضح أن الوضع صحيح، NO (اللون الأحمر) يوضح أن تلك الخطوة لم تتم على الوجه الصحيح وأنه يتعين تكرارها حتى يشير الذراع إلى OK فقط.

• هام: عند اكتمال هذه الخطوة، قم بتحريك القاعدة لتتأكد أن نقطتي Isofix مثبتتان جيداً.

الأرقام التسلسلية

• 14 • على ظهر مقعد Isofix Base 0+1 K من الأسفل وبجوار أحزمة Isofix، تظهر المعلومات التالية: اسم المنتج، تاريخ التصنيع والرقم التسلسلي للمنتج نفسه (الصورة a)، وتظهر بطاقة التصديق على K Isofix Base 0+1 خلف الجزء الذي يحمل ورقة التعليمات (الصورة b). وهذه المعلومات مفيدة في حالة وجود شكاوي من المنتج.

التنظيف والصيانة

- يستوجب المنتج القليل من الصيانة. يجب أن تتم جميع أعمال التنظيف والصيانة بواسطة شخص بالغ.
- يجب تنظيف الأجزاء البلاستيكية دورياً بقطعة قماش

- هام: يتحول لون الإشارتين الموجودتين على جانبي ذراع المقعد من الأحمر إلى الأخضر لتأكيد على سلامة التثبيت.
- هام: بمجرد انتهاء عملية التثبيت، قم بتحريك القاعدة لتتأكد أن أحزمة Isofix مربوطة جيداً.
- 5 • اضبط ارتفاع الدعامة عن طريق الضغط على الذراع الداخلي بها حتى يصل إلى أرضية السيارة (يجب أن تثبت الدعامة جيداً فوق أرضية السيارة حتى لو أدى ذلك إلى ارتفاع القاعدة قليلاً عن مستوى مقعد السيارة نفسه).
- بمجرد الانتهاء من الخطوات السابقة، يصبح "Isofix Base 0+1 K جاهزاً للاستخدام في السيارة.
- إذا كانت سيارتك بها جيوف لتخزين في أرضيتها وفي نفس المكان الذي يجب فيه تثبيت الدعامة، فيجب عليك فتح هذا التجويف وتثبيت الدعامة في قاعه.

ربط **Primo Viaggio Tri-Fix/ Primo Viaggio SL**

• 6 • ضع الطفل في مقعده المخصّص للسيارة مع الحرص على تأمين الطفل بواسطة حزام الأمان. احمل المقعد بواسطة الذراع (في مواجهة الاتجاه العكسي لإتجاه سير السيارة الطبيعي) ثم ثبت المقعد في القاعدة عن طريق ضغطه لأسفل بكلتا اليدين حين سماع صوت نقرة التعشيق.

• هام: الإشارتان الموجودتان خلف القاعدة تتحولان من اللون الأحمر إلى اللون الأخضر لتأكيد على أن مقعد الطفل مربوط جيداً.

• هام: عند نهاية هذه الخطوة، قم بتحريك مقعد الطفل لتتأكد من تثبيته جيداً.

• 7 • وفي داخل السيارة، يجب إمالة ذراع مقعد الطفل تماماً نحو مسند ظهر مقعد السيارة، كما هو موضح في الصورة. اضغط على الزرين الدائريين على جانبي ذراع المقعد مع تدوير الذراع في نفس الوقت كما هو موضح في الصورة حتى سماع صوت نقرة التعشيق.

• 8 • اسحب الذراع نحو القاعدة ثم اجذب القاعدة مع مقعد الطفل المحمول عكس اتجاه مقعد السيارة لأقصى مسافة ممكنة.

• هام: يمكن التأكد أن القاعدة موضوعة في مكانها الصحيح عن طريقة متابعة الإشارتين الموجودتين على جانبي ذراع المقعد، OK (اللون الأخضر) يوضح أن الوضع صحيح، NO (اللون الأحمر) يوضح أن تلك الخطوة لم تتم بدقة وأنه يتعين تكرارها حتى يشير الذراع إلى OK فقط.

• 9 • لتخليص مقعد الطفل المحمول من القاعدة، ارفع الذراع إلى وضع التنقل، اضغط الرافعة الموجودة عند مسند الظهر الأعلى وفي نفس الوقت، ارفع مقعد الطفل.

• 10 • ولتخليص القاعدة من مقعد السيارة: قم بفك أحزمة Isofix من نقاط التثبيت الموجودة في السيارة عن طريق رفع الذراع عند القاعدة (السهم a) وشد القاعدة في الاتجاه المعتاد للسير (السهم b). ثم اسحب الذراع (السهم C) واجذب الأحزمة للخلف داخل القاعدة (السهم d)، أدر الدعامة

الدعم الفني الخاصة بشركة "Peg-Perego" واذكر الرقم التسلسلي للمنتج إن وجد .

تليفون: 00390396088213

فاكس: 00390393309992

البريد الإلكتروني: assistenza@pegperego.com

الموقع الإلكتروني: www.pegperego.com

جميع حقوق الملكية الفكرية الموجودة في هذا الكتيب هي ملك لشركة PEG-PEREGO - شركة مساهمة والقوانين السارية تحمي هذه الحقوق.

مبلة.

• لا تستخدم سوائل مذيبة أو أي منتجات مشابهة.

• احتفظ بالمنتج في مكان جاف.

كيفية قراءة قسيمة بيانات المطابقة

في هذه الفقرة ، سوف نوضح لسيادتكم كيفية قراءة قسيمة بيانات المطابقة (القسيمة البرتقالية).

• مصطلح "شبه الشاملة" الطبقة E والطبقة A يشير

إلى توافق مقعد الأطفال المخصص للسيارات مع المركبات والسيارات المزودة بأنظمة تثبيت Isofix.

• في أعلى القسيمة، توجد ماركة الشركة المنتجة واسم المنتج.

• حرف E الموجود داخل دائرة : يوضح علامة المطابقة الأوروبية والرقم يوضح الدولة التي حررت المطابقة (1: ألمانيا، 2: فرنسا،

3: إيطاليا، 4: هولندا، 11: بريطانيا العظمى، 24: أيرلندا)

• رقم المطابقة: إذا كان يبدأ بالرقم 4 فهذا يعني أنه يختص بالتعديل الرابع للقاعدة R44 (الطبقة حاليا)

• القاعدة المرجعية ECE R44/04

• الرقم المسلسل للإنتاج: وهو يحدد كل مقعد لأن كل مقعد أطفال عند تحرير المطابقة له رقم خاص.

PEG-PEREGO S.p.A

شركة "Peg-Perego S.p.A"

المساهمة هي شركة حاصلة على

شهادة الأيزو 9001. تعد هذه الشهادة

ضمانا للعملاء والمستهلكين لشفافية

ومصادقية إجراءات الشركة وأساليب

العمل. من الممكن أن تقوم شركة "Peg-Perego" بإجراء

تغييرات في أي وقت على الموديلات الواردة في هذا المنشور

لأسباب فنية أو تجارية - شركة "Peg-Perego" في خدمة

عملائها ومستهلكيها لضمان تلبية جميع المتطلبات

والإجابة عن التساؤلات بشكل كامل . يتمثل الجزء الأساسي

من سياستنا في التأكيد على أننا دائماً على دراية بأراء

عملائنا ومتطلباتهم - ولذلك فإننا سنكون ممتنين للغاية إذا

قامت بمنحنا وقتاً للملئ استبيان رضاء العميل الخاص بنا بعد

استخدام منتج شركة "Peg-Perego" . وقمت بكتابة

ملاحظة عن أي تعليق أو اقتراح قد يكون لديك. يمكنك أن

جد الاستبيان في موقع الشركة . www. Peg-Perego

pegperego.com



خدمة ما بعد البيع الخاصة بشركة

"Peg-Perego" في حالة فقدان أو تلف أي جزء من أجزاء

المنتج ، استخدم فقط قطع الغيار الأصلية الخاصة بشركة "

Peg-Perego" .

لأي عمليات تصليح أو استبدال وللحصول على معلومات عن

المنتجات وبيع قطع الغيار الأصلية والملحقات، اتصل بخدمة

PEG PEREGO S.p.A.

VIA DE GASPERI 50 20862 ARCORE MB ITALIA
tel. 0039-039-60881 - fax 0039-039-615869-616454
Servizio Post Vendita/After Sale:
tel. 0039-039-6088213 - fax: 0039-039-3309992



PEG PEREGO U.S.A.

Inc. 3625 INDEPENDENCE DRIVE FORT WAYNE INDIANA 46808
phone 260-482-8191 - fax 260-484-2940
Call us toll free: 1-800-671-1701

PEG PEREGO CANADA Inc.

585 GRANITE COURT PICKERING ONTARIO CANADA L1W3K1
phone 905-839-3371 - fax 905-839-9542
Call us toll free: 1-800-661-5050

www.pegperego.com

Tutti i diritti di proprietà intellettuale relativi ai contenuti di questo manuale d'istruzione appartengono a PEG PEREGO S.p.A. e sono tutelati dalle leggi vigenti.

All of the intellectual property rights for the contents of this instruction manual belong to PEG PEREGO S.p.A. and are protected by the laws in force.



isofix base 0⁺1 K